



# Protection & Environnement



L'aluminium pour passion



# Claustras, carports, abris de terrasse, garde-corps... Nous innovons depuis plus de 45 ans pour votre sécurité, votre confort et l'embellissement de votre habitat.



Créée en 1973, la Société d'Innovation du Bâtiment consacre son activité à l'environnement de l'habitat. Elle conçoit, fabrique et distribue des portails, portillons, volets, portes de garage, clôtures, garde-corps, claustras, carports, abris de terrasse et automatismes de portails.

Implantée en Vendée (85) sur un site de plus de 20.000 m<sup>2</sup> couverts, SIB réalise l'équivalent de 20.000 portails aluminium sur mesure par an.

Délibérément orientée vers l'innovation et l'emploi de matériaux modernes tels que l'aluminium, ses choix l'ont conduite à présenter très tôt sur le marché des produits d'excellente qualité, très prisés des revendeurs-installateurs et de leur clientèle. Les techniques de fabrication qu'elle a su développer lui permettent d'obtenir, à partir d'une production industrialisée, la fourniture d'éléments "sur mesure" parfaitement adaptés aux besoins de chacun de ses clients. Avec plus de 400 modèles et une gamme complète d'accessoires, elle répond à toutes les particularités régionales tant sur le plan esthétique que sur celui de la fiabilité. Son expérience de plusieurs décennies a renforcé l'image de marque de SIB et l'a portée au-delà des frontières, faisant d'elle aujourd'hui une entreprise européenne.





La menuiserie aluminium est un art de vivre, elle nous inspire, nous invite à nous dépasser dans la création.



Moderne et esthétique, l'aluminium est le matériau idéal pour répondre à vos projets d'aménagement extérieur. Offrant un large choix de couleurs, textures, formes... les menuiseries aluminium se plient en effet à toutes vos envies, l'élégance et le design en plus !

Aujourd'hui associé à d'autres matières ou décliné selon différents décors (imprimé, découpe laser...), l'aluminium apporte une touche d'originalité supplémentaire à votre extérieur. Personnalisables et sur-mesure, les menuiseries aluminium deviennent un véritable élément de distinction. Vous affirmez votre personnalité dès l'entrée de votre propriété !

**Recyclable à l'infini, nous avons fait le choix de l'aluminium afin de limiter l'impact environnemental.**



*Soucieuse de limiter son impact environnemental, SIB a très tôt fait le choix de l'aluminium. En effet, plus que recyclable, l'aluminium est réutilisable à l'infini, et s'inscrit dans la durée sans perdre ses qualités initiales. Nécessitant peu d'entretien, les menuiseries aluminium sont donc insensibles aux agressions climatiques et conservent leur esthétique et leur performance pendant toute leur durée de vie. Enfin, pour vous apporter une totale satisfaction, SIB sélectionne rigoureusement des matériaux aux qualités connues et reconnues. Ainsi, nous garantissons la longévité et le bon fonctionnement de nos produits dans le temps.*



## Faites le choix de l'expertise et du savoir-faire SIB depuis 1973.



Au fil des décennies, la Société d'Innovation du Bâtiment s'est positionnée comme l'un des leaders des produits en aluminium pour l'aménagement extérieur.

Aujourd'hui, l'expertise de nos équipes et la performance de nos équipements industriels vous garantissent une qualité de fabrication optimale.

SIB est dotée de plusieurs centres d'usinage : chaque pièce est coupée à longueur, mortaisée, percée, usinée dans les 3 dimensions. Nos matériels sont programmés pour s'adapter à toutes les géométries de profils : droit, cintré et galbé.

Bénéficiant d'une main d'œuvre hautement qualifiée, chaque produit est monté par un seul opérateur pour vous apporter le plus grand soin dans le

montage et la qualité des assemblages.

Bien que véritable industriel, SIB a su conserver l'esprit de l'artisan. Chaque commande fait l'objet d'un montage manuel, de contrôle des assemblages en vue de garantir sa meilleure fiabilité dans le temps.

Enfin, pour vous apporter une entière satisfaction, le plus grand soin est apporté à nos produits sur la qualité du conditionnement.

Ces différentes étapes, réalisées dans le respect des normes, vous garantissent un produit d'une très grande fiabilité, conforme à vos exigences, et font de SIB l'une des références sur le marché de l'aménagement extérieur.



## GARDE-CORPS / BRISE-VUES - Nuancier standard



## GARDE-CORPS / BRISE-VUES - Nuancier hors-standard

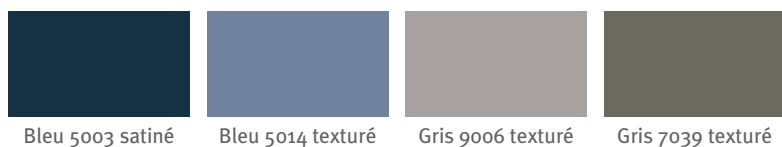

## BRISE-VUES - Nuancier exclusif



Nuanciers non contractuels

## CARPORTS / CARPORTS XL / ABRIS DE TERRASSE

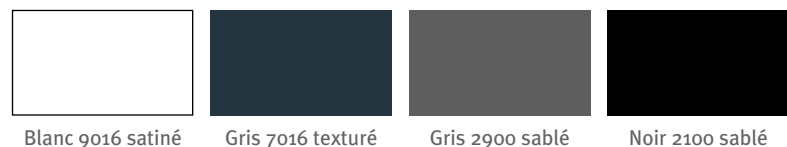

## CLAUSTRAS ABÉLIA & ACACIA - Nuancier standard



## CLAUSTRAS SERINGAT & THUYA - Nuancier standard



## CLAUSTRAS FARGÉSIA - Nuancier standard

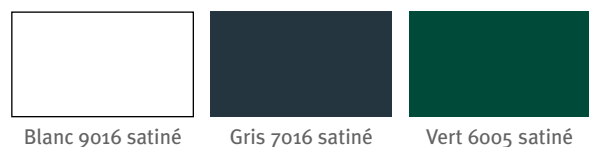

Personnalisez votre garde-corps, brise-vue, carport, abri de terrasse ou claustra en choisissant la teinte qui s'accordera parfaitement à votre environnement. Pour répondre aux projets de tous, SIB propose un nuancier standard composé de nombreuses teintes, des plus classiques aux plus tendances. En plus de ces coloris, vous pouvez sélectionner d'autres teintes parmi le nuancier RAL 840-HR en option. Retrouvez les nuanciers SIB sur notre site internet.

[www.sib-europe.com](http://www.sib-europe.com)





## Contrôle qualité & labels.



Etape de contrôle en fin de montage : chaque commande est validée avant emballage du produit. Le contrôleur va vérifier l'aspect dimensionnel, les coloris, options, fonctionnement des organes, apposer le marquage NF-CE attestant de la conformité du matériel livré. En cas d'anomalie, le matériel est réintégré dans le processus de fabrication pour modification.

**Les +** le traitement de surface des profils par thermolaquage bénéficie des labels de qualité Qualicoat et Qualimarine, offrant une tenue du laquage garantie 10 ans.



Protégeons l'environnement  
La conversion au Zirconium remplace  
la chromatisation trop polluante.

\* Voir conditions générales de vente

## Un traitement chimique sans chrome.

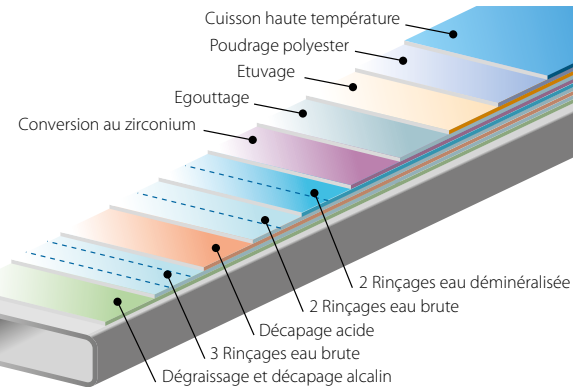

## Entretien



Les garanties SIB sont assujetties à l'obligation d'effectuer régulièrement un entretien préventif. Voir conditions générales de vente. L'entretien et la maintenance des menuiseries sont une nécessité vis-à-vis de son aspect et de son comportement. L'objectif est de compenser l'inévitable usure normale des produits ainsi que leur vieillissement naturel. L'entretien et la maintenance consistent à :

- Nettoyer périodiquement la menuiserie,
- Lubrifier 1 fois par an certaines pièces mécaniques nécessaire au bon fonctionnement,
- Vérifier que les orifices de drainage (permettant l'écoulement des eaux) ne sont pas obstrués.





# Protection & Environnement



## Sommaire

---

### Informations générales

**p. 2 à 9**

Présentation de la société SIB	p. 2 - 3
Les produits aluminium SIB, un art de vivre	p. 4 - 5
L'outil industriel	p. 6 - 7
Nuancier, labels et garanties	p. 8 - 9

### Carports & abris de terrasse

**p. 12 à 25**

Carports	p. 14 à 17
Abris de terrasse	p. 18 à 21
Infos techniques / Nuancier	p. 22 à 25

### Brise-vues Estampe

**p. 26 à 33**

### Claustras

**p. 34 à 45**

Présentation / Options	p. 34 à 37
Claustras Abélia / Acacia	p. 38 - 39
Claustras Thuya / Seringat	p. 40 - 41
Claustras Fargésia	p. 42 - 43
Infos techniques / Nuancier	p. 44 - 45

### Garde-corps

**p. 46 à 59**

Chardonnay	p. 48 à 51
Infos techniques	p. 52 - 53
Cabernet-Sauvignon	p. 54 à 57
Infos techniques	p. 58 - 59

Le site internet SIB	p. 60
La gamme des produits SIB	p. 61



**ABRI DE TERRASSE**

Longueur : 5120 mm - Largeur : 3000 mm - Hauteur : 2000 mm



## Carports & Abris de terrasse

---

Carports p. 14 à 17

Abris de terrasse p. 18 à 21



**CARPORT XL**  
Longueur : 7640 mm - Largeur : 3045 mm - Hauteur : 3000 mm





**CARPORT**  
Longueur : 5120 mm - Largeur : 3045 mm - Hauteur : 2000 mm



## Carports, l'abri original et durable pour protéger tout ce que vous voulez.

Votre budget ne vous permet pas de construire un garage pour abriter votre véhicule, camping-car, bateau, moto...

Le carport apporte la réponse idéale pour protéger vos biens en évitant les longues procédures administratives.

Tout en aluminium, nos carports sont solides, esthétiques et proposent une solution à votre besoin.



Option éclairage d'ambiance à Leds



Des gouttières alliant esthétique et efficacité



Gouttières équipées de crépines pour un bon écoulement des eaux pluviales

**CARPORT**  
 Option éclairage d'ambiance à Leds  
 Longueur : 5120 mm  
 Largeur : 3045 mm  
 Hauteur : 2500 mm



**ABRI DE TERRASSE**

Longueur : 6380 mm - Largeur : 3000 mm - Hauteur : 2000 mm



ABRI DE TERRASSE  
Longueur : 5120 mm  
Largeur : 3000 mm  
Hauteur : 2000 mm



**ABRI DE TERRASSE**

Longueur : 3860 mm - Largeur : 3000 mm - Hauteur : 2000 mm

Offrez la plus belle des extensions à votre terrasse pour vos moments de détente.

Avec la gamme d'abris de terrasse SIB, prolongez votre habitation sans de coûteux et longs travaux.



ABRI DE TERRASSE  
Longueur : 3860 mm - Largeur : 3000 mm - Hauteur : 2000 mm  
Option stores d'ombrage



ABRI DE TERRASSE  
Longueur : 3860 mm - Largeur : 3000 mm - Hauteur : 2000 mm

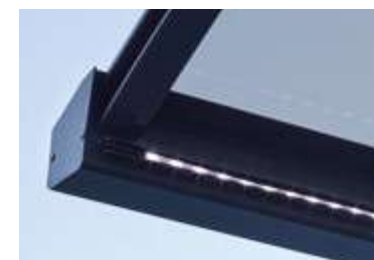

Option éclairage d'ambiance à Leds



- Les +**
- Structure aluminium
  - Sans entretien
  - Montage rapide et facile
  - Ajustable en longueur et en hauteur (cf tableaux)

## Carports & abris de terrasse - Caractéristiques techniques

- En toiture profil chevron 60 x 60 mm en hauteur et gouttière autoporteuse 100 x 91 mm avec flasque en extrémité.
- Profils plats de 54 mm pour jonction entre les plaques polycarbonate.
- Poteaux de 71 x 71 mm avec embase en fonderie d'aluminium de 110 x 150 mm. Kit de fixation au sol (goujons inox).
- Pour les carports - hauteur > 2500 mm : poteaux de 140 x 70 mm
- Pour les carports XL : poteaux de 140 x 70 mm
- 3 remplissages traitées anti UV de toiture au choix :
  - Plaques de polycarbonate compact teintées bronze ou claire, épaisseur 5 mm.
  - Plaques de polypropylène compact coloris blanc, épaisseur 5 mm (disponible en carport uniquement).
- Visserie de pose incluse.
- Fabrication française.
- Certification au vent (valeur extrême de 145Km/h) réalisée auprès du CSTB suivant norme NF-EN 1991-1-4.

### Produits aluminium avec labels

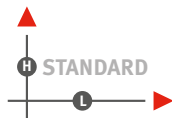

### Nuancier standard - Ossature alu



Blanc 9016 satiné



Gris 7016 texturé



Gris 2900 sablé



Noir 2100 sablé

## Matériaux, structure et montage

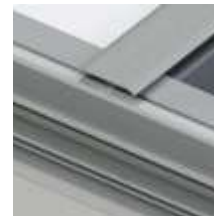

Structure en aluminium thermolaqué. Profils assemblés par visserie inox.



Fixation au sol par platines.



Récupération des eaux pluviales.



Couverture en polycarbonate ou polypropylène traitée anti-UV.

## Toitures possibles



Toiture polycarbonate compact épaisseur 5 mm - teinte bronze



Toiture polycarbonate compact épaisseur 5 mm - teinte claire



Toiture polypropylène compact épaisseur 5 mm - ton blanc

**!** Disponible en carport uniquement

## 2 possibilités de pose

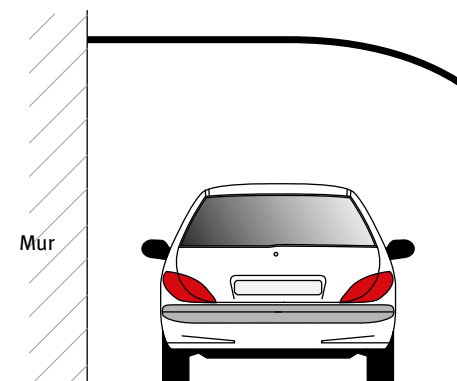

▲ Exemple A  
Pose contre mur + 2 ou 3 poteaux

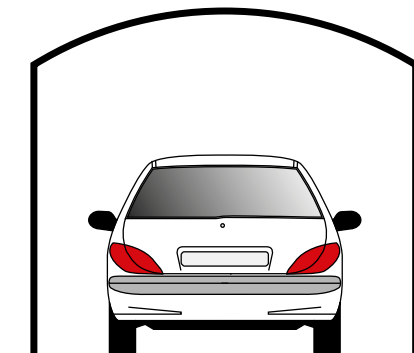

▲ Exemple B  
Pose sur 4 à 8 poteaux

Options possibles

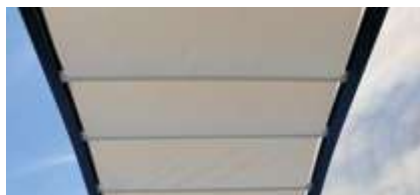

Store d'ombrage avec guide manuel (écru ou gris clair) - uniquement pour abris de terrasse



Eclairage d'ambiance à Leds













Cloisonnement latéral avec clôtures Thuya (nous consulter)

GAMME ABRIS DE TERRASSES (Hauteur unique 2000 mm / section des poteaux 71x71 mm)

ADAPTÉ POUR TERRASSES, VOITURES, MOTOS

		Longueur 3860 mm	Longueur 5120 mm (standard)	Longueur 6380 mm	Longueur 7640 mm	Longueur 8900 mm	Longueur 10160 mm
		Entraxe poteau : 3780 mm	Entraxe poteau : 3850 mm	Entraxe poteau : 3150 mm	Entraxe poteau : 3780 mm		
Hauteur unique 2000 mm	Largeur 3000 mm Hauteur hors tout 2653 mm						
	Largeur 3500 mm Hauteur hors tout 2678 mm						
	Largeur 4000 mm Hauteur hors tout 2703 mm						













GAMME CARPORTS (Largeur unique 3045 mm / section des poteaux 71x71 mm)

		ADAPTÉ POUR VOITURES, MOTOS		ADAPTÉ POUR CARAVANES, CAMPING-CAR, BATEAUX		
		Longueur 3860 mm	Longueur 5120 mm (standard)	Longueur 6380 mm	Longueur 7640 mm	
		Entraxe poteau : 3780 mm	Entraxe poteau : 3850 mm	Entraxe poteau : 3150 mm	Entraxe poteau : 3780 mm	
Largeur 3045 mm	Hauteur 2000 mm	Hauteur hors tout 2480 mm				
	section des poteaux 140x70 mm					
	Hauteur 2500 mm		Hauteur hors tout 2980 mm			
Hauteur 3000 mm	Hauteur hors tout 3480 mm					



Nouveauté 2018

GAMME CARPORTS XL (Largeur unique 4000 mm / section des poteaux 140x70 mm)

		ADAPTÉ POUR VOITURES, MOTOS		ADAPTÉ POUR CARAVANES, CAMPING-CAR, BATEAUX	
		Longueur 3860 mm	Longueur 5120 mm (standard)	Longueur 6380 mm	Longueur 7640 mm
		Entraxe poteau : 3780 mm	Entraxe poteau : 3850 mm	Entraxe poteau : 3150 mm	Entraxe poteau : 3780 mm
Largeur 4000 mm	Hauteur 2000 mm Hauteur hors tout 2480 mm				
	Hauteur 2500 mm Hauteur hors tout 2980 mm				
	Hauteur 3000 mm Hauteur hors tout 3480 mm				

Caractéristiques techniques



Modèle PULSATION  
En panneaux décoratifs



## Nouvelle gamme de brise-vues Estampe

---



Nouveauté 2018

## Exprimez votre originalité avec la nouvelle gamme de brise-vues ESTAMPE !



Modèle **DISPERSION**  
En panneaux décoratifs

En 2018, SIB lance ESTAMPE, sa nouvelle gamme de brise-vues. Composée de 21 décors en découpe laser, ESTAMPE offre à chacun la possibilité de créer un univers unique au sein même de votre propriété. Les brise-vues ESTAMPE proposent bien plus qu'une simple protection à l'encontre des regards indiscrets. Ils se muent en tableaux, en toiles, apportant une vraie touche artistique au jardin !

Les différents décors sont plus ou moins ajourés, permettant ainsi à chacun de trouver le compromis qui lui convient entre sécurité, luminosité et protection de vie privée. Afin de présenter des décors exclusifs, SIB s'est entouré d'une jeune designer, Charline LAFORET, qui propose des dessins originaux, d'inspirations diverses, issus des grandes tendances actuelles du graphisme.

Modèle **ALCHIMIE**  
Alterné 3 tailles de panneaux



Modèle TRIBAL  
Alterné panneaux pleins

Les brise-vues ESTAMPE sont disponibles en 3 hauteurs (1800 mm, 900 mm et 600 mm) et dans les 15 coloris standards de la marque. Pour une pointe de pep's dans le jardin et pour réhausser les décors, la gamme ESTAMPE se décline également en 6 coloris spécifiques.

Enfin, SIB propose d'harmoniser entièrement votre façade grâce à plusieurs décors disponibles sur la gamme de portails et clôtures SIGNATURE.



Modèle FUTURISTE  
En panneaux décoratifs



Modèle HORIZON  
Alterné panneaux pleins



Modèle GALET  
Alterné panneaux pleins



• COMPOSITION :  
Poteaux : profil aluminium exclusif dédié à cette gamme  
Panneaux : tôle aluminium épaisseur 3 mm

• DIMENSION ÉLÉMENT :  
3 dimensions possibles en hauteur  
- L 1800 x H 600 mm  
- L 1800 x H 900 mm  
- L 1800 x H 1800 mm

• DIMENSION POTEAUX :  
70 X 70 mm / hauteurs : 950 mm et 2300 mm

• NUANCIERS :  
standard SIB et spécifique

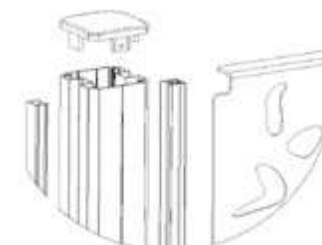

Modèle plein



## Nuancier standard

<b>NEW</b> Blanc 9016 satiné	Ivoire 1015 satiné	<b>NEW</b> Bronze 8019 satiné	Bleu 5023 satiné	Bleu Canon métallisé	Rouge pourpre 3004 texturé	Vert 6021 satiné	Vert 6005 texturé
Vert 6009 texturé	Gris 7016 texturé	Gris 2900 sablé	Gris 9007 texturé	Gris beige 7006 satiné	Noir 2100 sablé	Noir 9005 texturé	



## Nuancier hors-standard

Jaune 1016 satiné	Rouge 3020 satiné	Vert 6018 satiné	Rose 4003 satiné	Bleu/vert 6027 satiné	Rouille Mars sablé
----------------------	----------------------	---------------------	---------------------	--------------------------	-----------------------



# Brise-vues Estampe ce sont 21 décors avec découpe laser



Epi de Blé



Tropical



Envolée



Herbage



Horizon



Lotus

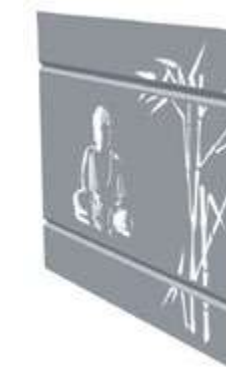

Sérénité



Escapade



Littoral



Feuillage



Dispersion

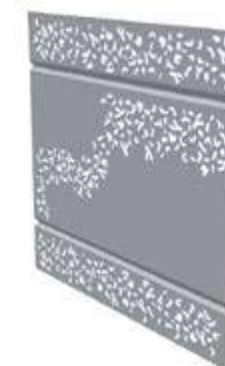

Variation



Éventail



Fréquence



Tribal

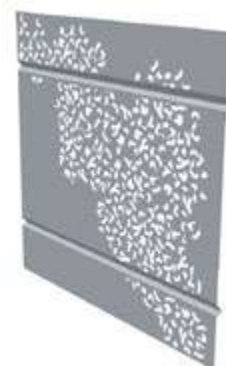

Pulsation



Alchimie



Futuriste

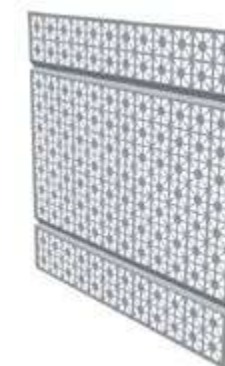

Illusion



Végétal



Galet

Caractéristiques techniques



## Une gamme de claustras aluminium déclinée en 5 modèles : Abélia, Acacia, Thuya, Seringat et Fargésia

### Modèle ABÉLIA



*Un claustra très tendance pour préserver votre intimité.*

- L'aluminium au service de la clôture. Un concept breveté assurant un résultat esthétique immédiat et durable grâce à l'aluminium laqué.
- Fini les regards indiscrets, vous ajustez vos claustras à la hauteur désirée en fonction de vos besoins.
- Vous personnalisez votre clôture avec les panneaux aux décors réalisés en découpe au laser (voir ci-contre).
- Vous assemblez simplement et rapidement sans perçage.
- Nos claustras ne demandent aucun entretien particulier et s'adaptent à tous les terrains.

### Modèle THUYA



*Personnalisez votre clôture avec les lames décoratives du modèle Thuya.*

### Modèle FARGÉSIA



*Jour ajustable entre les lames : c'est vous qui choisissez le degré d'intimité de votre clôture !*

### Modèle SERINGAT



*Hauteur ajustable et un design tressé pour une touche d'originalité.*

### Modèle ACACIA



*Effet esthétique garanti avec l'aspect lames larges du modèle Acacia.*

## Options éléments décoratifs

Option : remplissage panneaux avec découpe laser



Panneau bambou



Panneau bulle

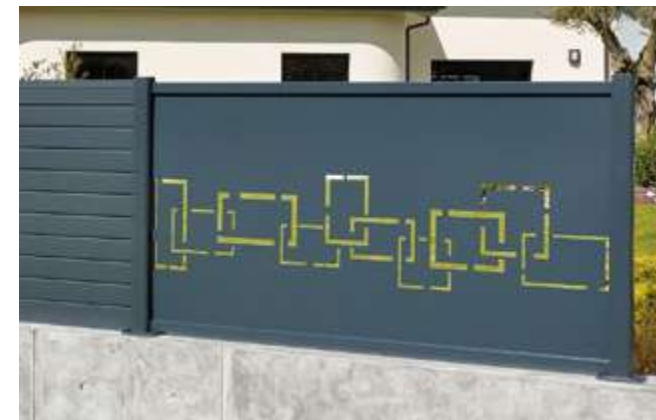

Panneau labyrinthe

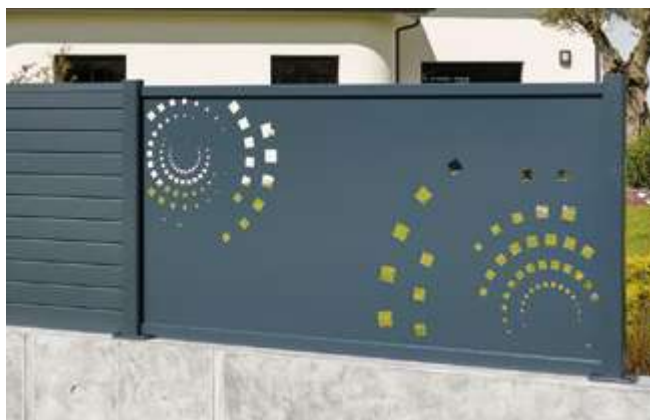

Panneau spirale



Panneau spirale centrale



Couvertine pour claustras : profil aluminium plié, teinte assortie à la clôture.

## Finition concave ou convexe - Modèle Thuya



Convexe



Concave

**!** Le panneau est livré assemblé avec traverse de finition et une lame Thuya

Disponible en 3 coloris : blanc 9016 satiné, vert 6005 texturé et gris 7016.

## Options éléments décoratifs

Option : remplissage lames déco - pour modèle Thuya



Lame ton bois



Lame bulle de savon



Lame ellipse



Lame translucide



Lame ondulation

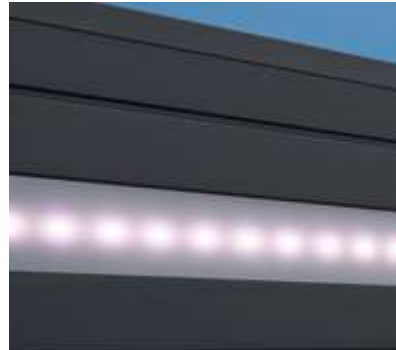

Lame avec Led



Lame ton argent

Nouveauté 2018

### 5 nouveaux décors



Bâtonnet

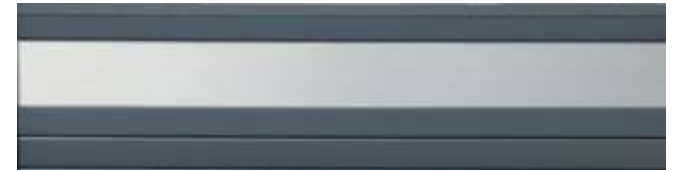

Tôle finition anodisée



Arte

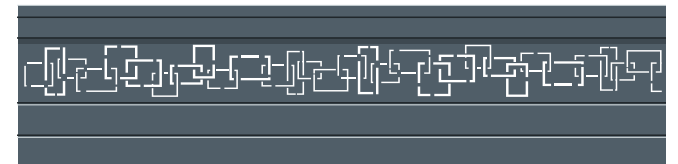

Labyrinthe

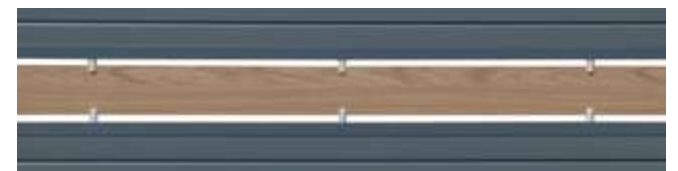

Clip lame ton bois



Modèle ACACIA  
Panneau imitation clins (170 mm)

# Les claustras Abélia & Acacia



Modèle ABÉLIA



Portillon dimensions standard H 1820 x L 1000



Modèle ABELIA  
Panneau imitation clins (85 mm)

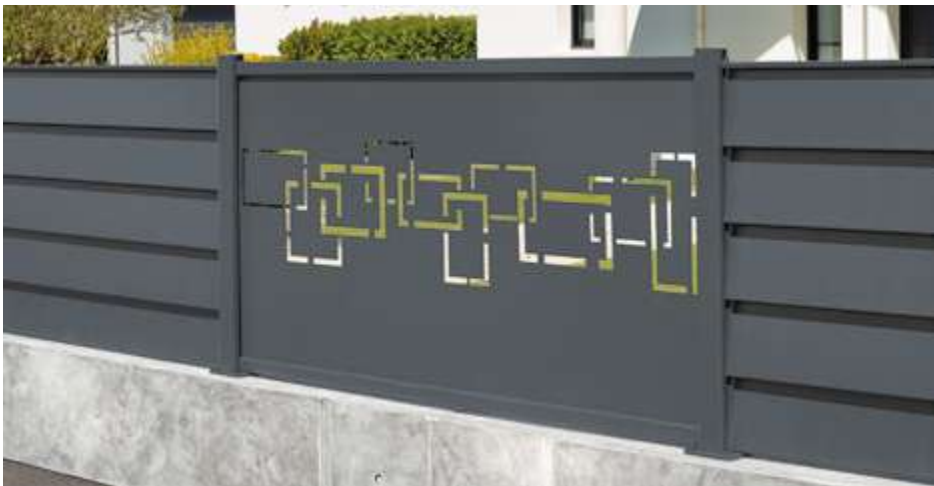

Modèle ACACIA  
Option panneau labyrinthe



Modèle THUYA  
Option lame avec LED



# Les claustras Thuya & Seringat



Modèle SERINGAT



Modèle SERINGAT



Modèle THUYA  
Option lame bulle de savon



Modèle FARGÉSIA  
Version ajourée avec 2 entretoises



Modèle FARGÉSIA  
Version persiennée avec 1 entretoise



Modèle FARGÉSIA  
Version 3 entretoises - version ajourée



Modèle FARGÉSIA  
Version ajourée avec 2 entretoises + lame Jaune 1016



Lame avec pas de 150 mm

## La claustra Fargésia

- Disponible en version persiennée ou ajourée, Fargésia s'adapte parfaitement à vos envies. Jour ajustable entre les lames : c'est vous qui choisissez le degré d'intimité de votre clôture !
- Dimensions standards et hors standards pour une parfaite adaptation à votre projet.

Nouveauté 2018

## Nouvelles lames déco Fargésia



Jaune 1016



Rouge 3020



Vert 6018



Rose 4003



Bleu-Vert 6027



Rouille-Mars 2525

### 1 claustra : 3 possibilités

Avec 1 ou plusieurs entretoises, choisissez le degré d'intimité de votre clôture.



Version persiennée  
avec 1 entretoise

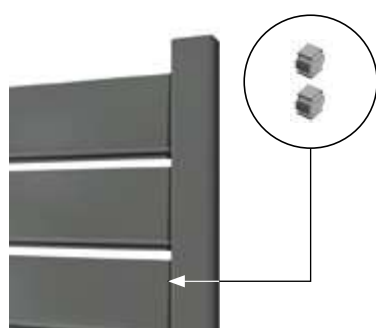

Version ajourée avec 2 entretoises  
Entre lames de 15 mm

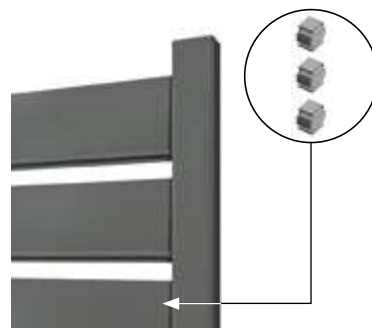

Version ajourée avec 3 entretoises  
Entre lames de 30 mm

# Claustra aluminium

2500 mm pour soubassement béton. Visserie de pose incluse

## Abélia



Blanc 9016 satiné    Gris 7016 satiné    Gris beige 7006 satiné

### COMPOSITION :

Poteaux : profil aluminium  
Panneaux : tôle alliage aluminium  
Structures : imitation clins laqués sur les 2 faces

### DIMENSIONS ÉLÉMENT :

Demi-claustra : 1 élément de 1800 x H930 mm  
Claustra complet : 1800 x H 1840 mm

DIMENSIONS POTEAUX : 70 x 70 / hauteurs : 950 mm et 2300 mm

## Acacia



Blanc 9016 satiné    Gris 7016 satiné    Gris beige 7006 satiné

### COMPOSITION :

Poteaux : profil aluminium  
Panneaux : tôle alliage aluminium  
Structures : imitation clins laqués sur les 2 faces

### DIMENSIONS ÉLÉMENT :

Demi-claustra : 1 élément de 1800 x H930 mm  
Claustra complet : 1800 x H 1840 mm

DIMENSIONS POTEAUX : 70 x 70 / hauteurs : 950 mm et 2300 mm

## Thuya



Blanc 9016 satiné    Bronze 8019 satiné    Vert 6005 satiné    Gris 7016 satiné

**!**  
Disponible en dimensions hors-standards

### COMPOSITION :

Poteaux : profil aluminium  
Panneaux : lames Alumax en aluminium remplies de mousse polyuréthane  
Structures : lames laquées sur les 2 faces U de finition

### DIMENSIONS ÉLÉMENT :

11 Lames alumax 85x18 : 1 élément de 1800 x H 940 mm  
22 Lames alumax 85x18 : 1800 x H 1870 mm

DIMENSIONS POTEAUX : 70 x 70 / hauteurs : 950 mm et 2300 mm



## Les combinaisons d'assemblage possibles

- 1- Pose dans l'axe du poteau,
- 2- Pose avec un renvoi à 45°,
- 3- Pose avec un renvoi à 90°,
- 4- Pose au sol ou sur muret avec platine
- 5- Platine orientable pour pose sur muret incliné, arrondi ou chaperon
- 6- Cache platine

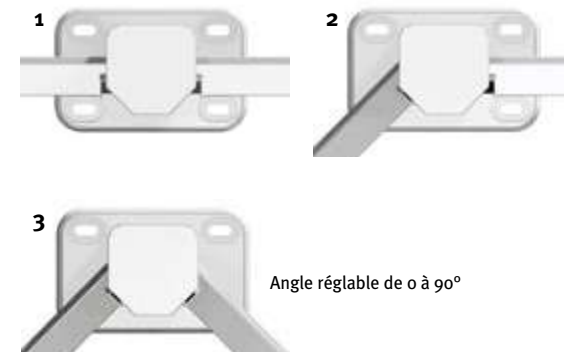

Seringat

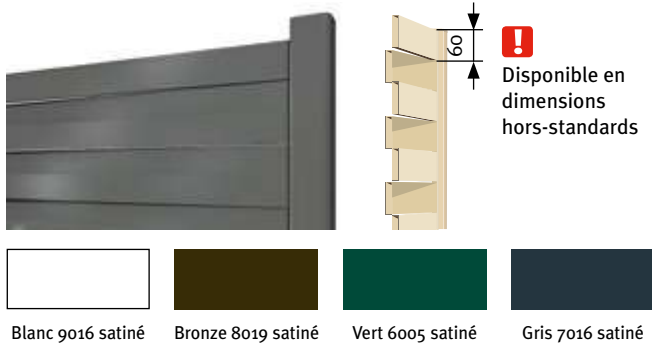

**COMPOSITION :**  
 Poteaux : profil aluminium  
 Panneaux : lames Alumax en aluminium remplies de mousse polyuréthane  
 Structures : lames laquées sur les 2 faces profil vertical pour tressage

**DIMENSIONS ÉLÉMENT :**  
 15 Lames alumax 60x18 : 1 élément de 1800 x H 900 mm  
 30 Lames alumax 60x18 : 1800 x H 1800 mm

**DIMENSIONS POTEAUX :** 70 x 70 / hauteurs : 950 mm et 2300 mm

Fargésia

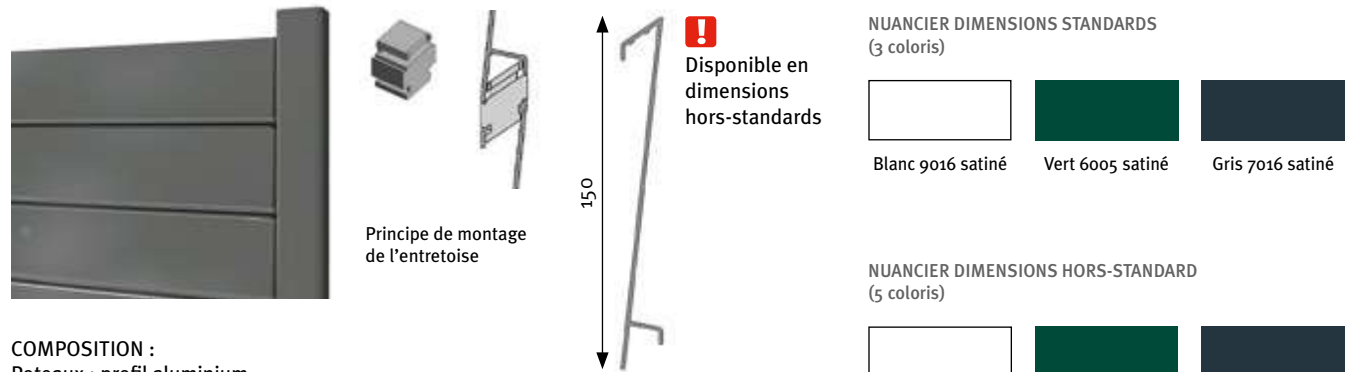

**COMPOSITION :**  
 Poteaux : profil aluminium  
 Panneaux : profils extrudés aluminium  
 Structures : lames laquées sur les 2 faces avec 1 ou plusieurs entretoises par lame. ABS teinté masse

**DIMENSIONS ÉLÉMENT :**  
 6 Lames aluminium de 150 : 1800 x H 900 mm ou  
 12 Lames aluminium de 150 : 1800 x H 1800 mm

**DIMENSIONS POTEAUX :** 70 x 70 / hauteurs : 950 mm et 2300 mm

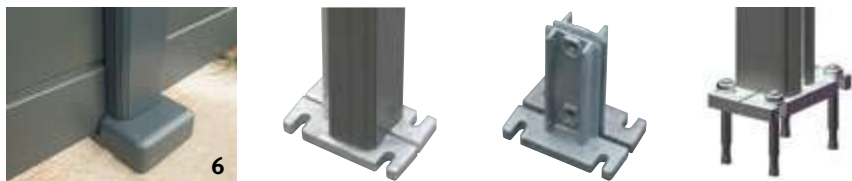

! Disponible en 3 coloris : blanc 9016, vert 6005 texturé et gris 7016 texturé.

Platine à visser pour claustras de 1800 mm.

Les finitions

7- Embout de poteau en polycarbonate,  
 8- Parclose de finition.

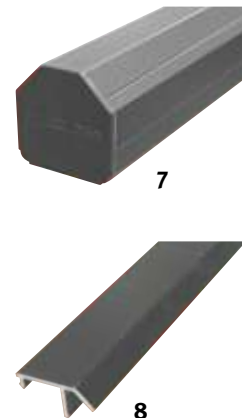

Options disponibles



Clôture avec portillon Abélia intégré



Raccordement sur poteaux avec parclose spéciale.

EXCLUSIVITE SIB

Les détails qui font la différence !

Modèle MARGAUX  
Option vitrage feuilleté 44.2





## Garde-corps Chardonnay & Cabernet-Sauvignon

Chardonnay p. 48 à 53

Cabernet-Sauvignon p. 54 à 59

Modèle **GIVRY**  
Standard : option tôle perforée bulles de savon  
Rampant : option 5 lisses



Modèle **GIVRY**  
Standard : option tôle perforée bulles de savon



Modèle **MONTAGNY**  
Standard : option vitrage 44.2 opale blanc





Modèle GIVRY  
Standard : option tôle perforée ronds



Modèle CHABLIS



Modèle CHABLIS



Modèle IRANCY



Modèle IRANCY



Modèle IRANCY

# Garde-corps Chardonnay : 4 modèles disponibles



Les éléments du garde-corps Chardonnay sont constitués de poteaux et de traverses de forme elliptique avec barreaudage vertical assemblé par mortaisage assurant une finition de haute lignée.

Chaque barreau peut recevoir un liseré de finition qui donne une petite touche de modernité.

Les embases disposent de réglages permettant une mise en œuvre parfaitement adaptée pour la rénovation.

	Garde-corps barreaudés et vitrés conformes à la nouvelle réglementation française (Norme NF - P01-012 NF P01-013)
	PROCÈS VERBAUX : CLC 07-26006010/A & CLC 07-26006010/B : pour gamme Chardonnay



Jonction d'angle.



Sabot pour pose sur dalle.



Pose en nez de dalle.



Fixation main courante / mur  
Entraxe maxi 1500 mm



Embase Alu pose sur dalle  
L 117 x P 125

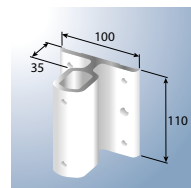

Embase Alu pose en nez de dalle L 100 x H 110

## Modèles avec barreaudage

Chablis - avec barreaudage



Irancy - avec traverse et barreaudage



## Généralités

- Hauteur standard 1020 mm
- Entraxe maxi poteaux: 1800 mm

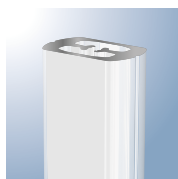

Poteau Alu  
L 40 x H 25

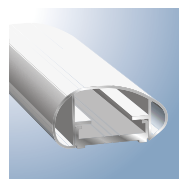

Main courante Alu  
L 70 x H 35

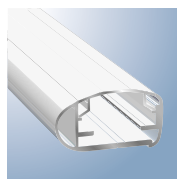

Traverse Alu  
L 56 x H 30

## Barreaudages



32x25  
Alu standard

## Appui de fenêtre



Profil 70 x 35 Alu  
avec étrier pour  
une pose entre  
tableaux

## Généralités (Givry et Montagny)

- Hauteur standard 1020 mm
- Entraxe maxi poteaux : 1500 mm



Poteau Alu  
L 40 x H 25

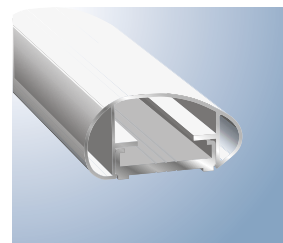

Main courante Alu  
L 70 x H 35

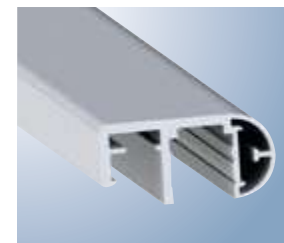

Lisse haute Alu  
L 53 x H 26

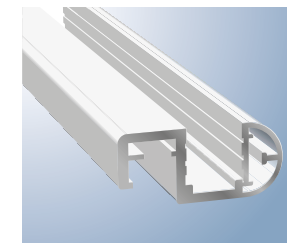

Lisse basse Alu  
L 53 x H 26

Modèles avec vitre

Montagny - Modèle standard



Modèle standard



Modèle avec 1 lisse



Modèle avec 2 lisses

Modèles avec tôle

Givry - Modèle standard

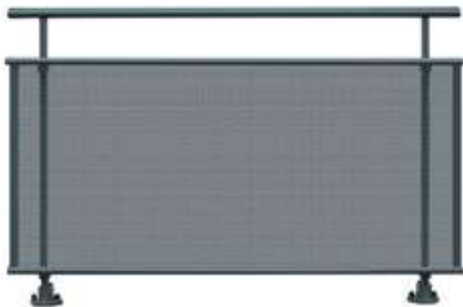

Modèle standard



Modèle avec 1 lisse



Modèle avec 2 lisses



Articulation main courante.

Remplissage tôle épaisseur 2 mm (Givry)

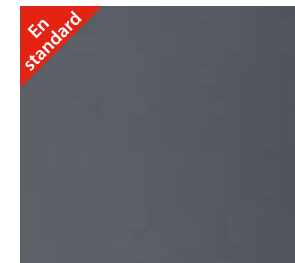

En standard

Tôle lisse

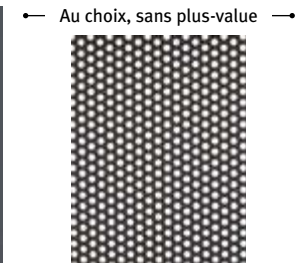

Au choix, sans plus-value

Tôle perforée ronds

Remplissage vitrage (Montagny)



En standard

Clair



Opale blanc



Vert pâle



Granité imprimé 200

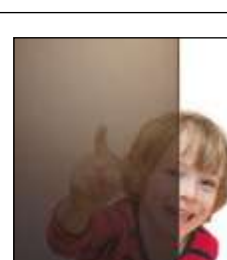

Bronze

Au choix, avec plus-value

Au choix, sans plus-value



Tôle perforée carrés



Tôle perforée ellipses

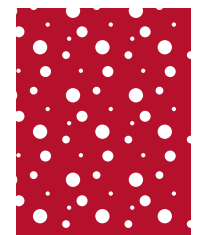

Tôle perforée bulles de savon

Les détails qui font la différence !



Modèle PAUILLAC



Modèle MÉDOC - chêne doré



Modèle POMEROL



Modèle POMEROL



Modèle PAUILLAC



Modèle **MARGAUX**  
Remplissage avec vitrages clairs feuilletés 44.2



Modèle MARGAUX  
Remplissage avec vitrages feuilletés 44.2



Gamme Cabernet-Sauvignon



Modèle PAUILLAC



Modèle MÉDOC - chêne doré



Modèle MÉDOC

## Garde-corps Cabernet-Sauvignon

Les garde-corps et rampes d'accès Cabernet-Sauvignon pour escalier, constitués de profils en alliage d'aluminium extrudés, reprennent l'aspect esthétique de l'ensemble de nos gammes.

- Assemblage mécanique avec pièces de jonction selon les cas de figure. Accessoires avec visserie inoxydable.
- Possibilité d'un portillon intégré.



Les éléments de garde-corps Cabernet-Sauvignon sont constitués de poteaux et de traverses avec barreaudage en applique ou vitrage pour le modèle Margaux.

Chaque barreau dispose d'embouts en aluminium assurant une parfaite finition.

Les embases disposent de réglages permettant une mise en œuvre particulièrement adaptée pour la rénovation.

Pose sur dalle uniquement.



Jonction d'angle Cabernet-Sauvignon.

- ! • Pose en nez de dalle IMPOSSIBLE

	Garde-corps barreaudés et vitrés conformes à la nouvelle réglementation française (Norme NF - Po1-012 NF Po1-013)
	PROCÈS VERBAUX : CLC 04-036 & CLC 06-26002290 : pour gamme Cabernet et Sauvignon



Fixation main courante / mur  
Entraxe maxi 1500 mm



Embase  
Longueur : 165 mm  
Largeur : 125 mm  
Hauteur : 70 mm



Articulations main courante Cabernet-Sauvignon descente d'escalier.



# Gamme Cabernet-Sauvignon : 4 modèles disponibles

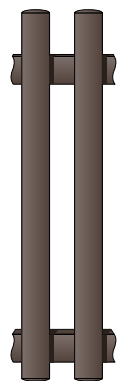

Pomerol

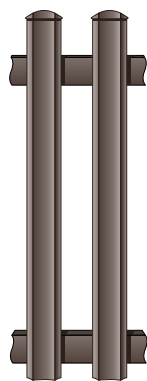

Médoc

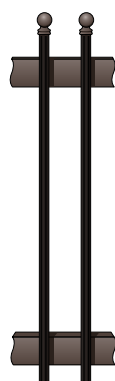

Pauillac

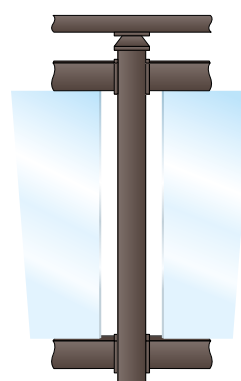

Margaux

## Option technique

- Portillon avec serrure



## Remplissage vitrage (Montagny)



Clair



Opale blanc



Vert pâle



Granité imprimé 200



Bronze

Au choix, avec plus-value

## Barreaudages



POMEROL  
60x18 bombée alu



MÉDOC\*\*  
75x18 alu



PAUILLAC  
(boules  
uniquement)



MARGAUX  
vitrages feuilletés 44.2 clair

## Généralités

- Hauteur standard: 1020 mm
- Entraxe maxi poteaux: 1800 mm

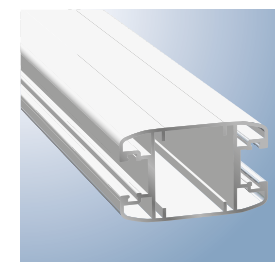

Poteau alu  
L 80 x H 50

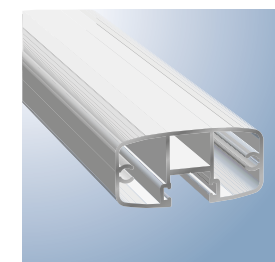

Traverse et main courante alu  
L 70 x H 35

Les détails qui font la différence !

Découvrez notre espace internet sur :  
[www.sib-europe.com](http://www.sib-europe.com)

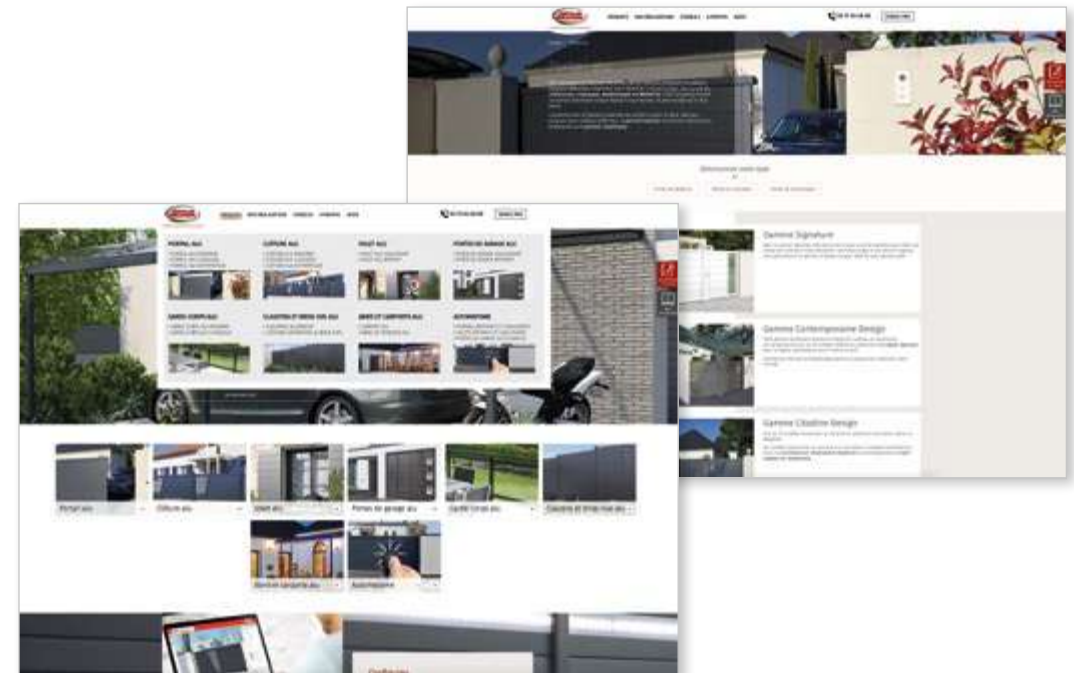

Découvrez aussi Le configurateur BATITRADE, pour visualiser votre projet !

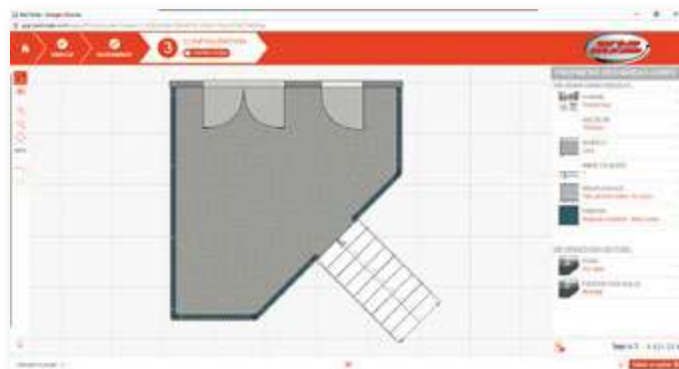

# Découvrez toute la gamme des produits SIB à travers nos catalogues

## ➤ PORTAILS & CLÔTURES



## ➤ FERMETURES



Fabricant de portails et clôtures depuis 1973





Votre installateur SIB



L'aluminium pour passion

210 route de Gautreau - B.P. 21032 - 85290 MORTAGNE-SUR-SÈVRE (France)

Tel. 02 51 64 68 68 - e-mail : [sib@sib-europe.com](mailto:sib@sib-europe.com) - [www.sib-europe.com](http://www.sib-europe.com)

Édition février 2018

