

Valeur U_d
jusqu'à
0,47
W/(m²·K)



CR 3 de série pour toutes
les portes d'entrée en
aluminium et en acier
inoxydable / aluminium
CR 4 de série pour les
portes d'entrée ThermoSafe
Hybrid sans vitrage



Portes d'entrée

NOUVEAU : Portes d'entrée en aluminium/acier inoxydable ThermoPlan Hybrid
et ThermoSafe Hybrid

HÖRMANN

APERÇU DE LA GAMME



Le nec plus ultra : ThermoCarbon

La championne de l'isolation thermique parmi les portes d'entrée en aluminium. Le panneau de porte de 100 mm est renforcé par le cadre ouvrant high-tech à base de carbone et de fibre de verre. Ainsi, les portes ThermoCarbon conviennent également aux maisons passives ! **Et l'équipement de sécurité anti-effraction CR 3 de série est un atout supplémentaire.**

Plus d'avantages offerts par la porte ThermoCarbon à partir de la page 22.



La gamme design : ThermoPlan Hybrid ■ NOUVEAU

La porte ThermoPlan Hybrid allie tous les avantages de l'acier inoxydable et de l'aluminium. Bénéficiez des avantages de l'isolation thermique et de l'équipement de sécurité anti-effraction CR 3 de série ainsi que d'une porte particulièrement élégante grâce à une **jonction à fleur entre le cadre et le panneau de porte.**

Vous trouverez de plus amples informations sur ThermoPlan Hybrid à partir de la page 32.



La grande classe : ThermoSafe Hybrid ■ NOUVEAU

Grâce au panneau de porte extérieur en acier inoxydable, les nouvelles portes d'entrée ThermoSafe Hybrid sont solides et indéformables.

La gamme exclusive : ThermoSafe

Nos portes d'entrée en aluminium ThermoSafe aux ventes record convainquent par leur équipement de sécurité CR 3 de série et leur isolation thermique élevée.

Vous trouverez de plus amples informations sur ThermoSafe Hybrid et ThermoSafe à partir de la page 40.



Le haut de gamme : Thermo65

Avec leur verrouillage multipoints de série, ces portes d'entrée économiques **vous procureront un sentiment de sécurité, vous feront faire des économies d'énergie grâce à leur bonne isolation thermique** et constitueront la carte de visite idéale pour votre maison.

Vous trouverez de plus amples informations sur Thermo65 à partir de la page 58.



La gamme confort : TopComfort

Une porte d'entrée qui répond entièrement à vos exigences en matière de **luminosité maximale grâce au vitrage sur toute la surface.** Cette porte convient aux pavillons et aux immeubles collectifs. Le **vaste choix de vitrages à motif** vous offre en outre des possibilités d'aménagement entièrement personnalisées.

Découvrez toutes ces possibilités à partir de la page 68.

ThermoCarbon

ThermoPlan Hybrid

Thermo

■ NOUVEAU



Motif 189
Page 26



Motif 300
Page 26



Motif 301
Page 26



Motif 302
Page 26



Motif 189
Page 36



Motif 501
Page 36



Motif 40
Page 44



Motif 304
Page 26



Motif 305
Page 26



Motif 306
Page 26



Motif 308
Page 26



Motif 502
Page 36



Motif 503
Page 36



Motif 189
Page 45



Motif 309
Page 27



Motif 310
Page 27



Motif 312
Page 27



Motif 314
Page 27



Motif 504
Page 37



Motif 505
Page 37



Motif 551
Page 47



Motif 504
Page 27



Motif 565
Page 27



Motif 568
Page 27



Motif 650
Page 29



Motif 686
Page 37



Motif 860
Page 37



Motif 583
Page 48



Motif 680
Page 29



Motif 686
Page 29



Motif 860
Page 29



Motif 862
Page 29



Motif 862
Page 37



Motif 867
Page 37



Motif 697
Page 51



Motif 871
Page 37



Motif 872
Page 37



Motif 860
Page 52



Motif 45 Page 44 Motif 65 Page 44 Motif 75 Page 44 Motif 110 Page 44 Motif 136 Page 44 Motif 140 Page 44 Motif 166 Page 44 Motif 173 Page 55 Motif 176 Page 45



Motif 402 Page 45 Motif 413 Page 45 Motif 449 Page 45 Motif 501 Page 46 Motif 502 Page 46 Motif 503 Page 46 Motif 504 Page 46 Motif 505 Page 46 Motif 514 Page 46



Motif 552 Page 47 Motif 553* Page 47 Motif 554 Page 47 Motif 555 Page 47 Motif 556 Page 47 Motif 557* Page 47 Motif 558 Page 48 Motif 559 Page 48 Motif 560 Page 48



Motif 585 Page 49 Motif 590* Page 49 Motif 596 Page 49 Motif 650 Page 49 Motif 659 Page 49 Motif 667 Page 49 Motif 675 Page 49 Motif 680 Page 49 Motif 686 Page 49



Motif 723 Page 51 Motif 757 Page 51 Motif 759 Page 51 Motif 762* Page 51 Motif 771* Page 51 Motif 777 Page 51 Motif 779 Page 52 Motif 797 Page 52 Motif 799 Page 52



Motif 861 Page 52 Motif 862 Page 53 Motif 867 Page 53 Motif 871 Page 53 Motif 872 Page 53 Motif 877 Page 53 Motif 878 Page 53 Motifs 825/845/855 Page 54 Motifs 875/895/898 Page 54

Thermo65

TopComfort



Motif 177
Page 45



Motif 185
Page 45



Motif 188
Page 55



Motif 010
Page 62



Motif 015
Page 62



Motif 100
Page 65



Motif 100
Page 72



Motif 101
Page 72



Motif 515
Page 46



Motif 524
Page 46



Motif 525
Page 47



Motif 410S
Page 65



Motif 430E
Page 65



Motif 515
Page 62



Motif 100
MG 111
Page 73



Motif 100
MG 112
Page 73



Motif 565
Page 48



Motif 568
Page 48

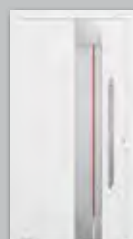

Motif 581
Page 48



Motif 600S
Page 62



Motif 700B
Page 63



Motif 750C
Page 63



Motif 100
MG 113
Page 73



Motif 100
MG 114
Page 73



Motif 689
Page 50



Motif 693
Page 50



Motif 694
Page 50



Motif 800S
Page 63



Motif 810E
Page 63



Motif 820S
Page 63



Motif 100
MG 115
Page 73



Motif 100
MG 116
Page 73



Motif 823
Page 52



Motif 832
Page 52



Motif 836
Page 52



Motif 850B
Page 63



Motif 900D
Page 63



Motif 100
MG 117
Page 73



Motif 879
Page 53



Motif 891*
Page 53
■ NOUVEAU

La qualité Hörmann garantie pour toutes les exécutions

Les portes d'entrée Hörmann en aluminium et aluminium / acier sont supérieures aux portes synthétiques ou en bois à bien des égards. Ces avantages vous convaincront :

- Isolation thermique élevée
- Sécurité élevée
- Insonorisation élevée
- Stabilité élevée
- Travaux de peinture inutiles

Les portes d'entrée Hörmann sont comme neuves après des années d'utilisation et offrent, en outre, de nombreuses possibilités en matière d'équipement technique et de design. Six exécutions de portes d'entrée du leader européen au choix. Découvrez votre nouvelle porte d'entrée !





SOMMAIRE

- 10 Les bonnes raisons de choisir Hörmann
- 16 Aperçu de la gamme
- 20 Equipements de sécurité
- 22 ThermoCarbon
- 32 ThermoPlan Hybrid ■ **NOUVEAU**
- 40 ThermoSafe Hybrid ■ **NOUVEAU**, ThermoSafe
- 58 Thermo65
- 68 TopComfort
- 74 Equipements spéciaux
- 90 Variantes de serrure ThermoCarbon, ThermoPlan Hybrid, ThermoSafe Hybrid, ThermoSafe
- 99 Gamme de produits Hörmann

Pour des raisons techniques d'imprimerie, les teintes et surfaces représentées n'ont pas de caractère contractuel.

Les produits et détails d'équipement décrits et représentés dans ce catalogue sont essentiellement des équipements spéciaux qui ne sont pas proposés de série et sont soumis à un supplément.

Les descriptions et illustrations, indications quant au matériel livré, l'équipement et les teintes ont caractère de validité au moment de l'impression.
Sous réserve de modifications et d'erreurs.

Droits d'auteur réservés. Reproduction, même partielle, uniquement avec notre autorisation.

Quelle est la meilleure porte d'entrée pour nous ?

Présente dans chaque maison, elle est la carte de visite de votre résidence : la porte d'entrée. Certes, l'aspect visuel est déterminant au premier regard, mais les « valeurs internes », comme la sécurité anti-effraction et l'isolation thermique sont essentielles également. Dans ce prospectus, vous découvrirez les aspects à prendre en compte lors de l'achat.





Porte en bois



Porte d'entrée en aluminium

La porte d'entrée, une véritable carte de visite

Une porte d'entrée doit être adaptée à l'impression d'ensemble de la maison. Les matériaux actuels offrent une grande liberté de conception. Les matériaux les plus courants pour une porte d'entrée sont le PVC, l'aluminium, l'acier et le bois.

Comparatif des portes d'entrée

Les portes en bois requièrent un entretien fastidieux. Afin que ce produit naturel résiste aux intempéries, un entretien et une lasure sont constamment de mise. En contrepartie, il présente naturellement de bonnes propriétés d'isolation. En tant que produits naturels, les portes en bois ne nuisent pas à l'environnement.

En comparaison, les portes synthétiques sont relativement économiques et offrent une bonne isolation thermique. Elles nécessitent en effet peu d'entretien, mais peuvent se décolorer avec le temps sous l'action de la lumière. En outre, afin de prévenir tout gauchissement, un noyau en acier est essentiel.

Les portes d'entrée en acier se situent dans une fourchette de prix moyenne et sont très résistantes. **En fonction de l'exécution, ce matériau offre une bonne protection contre les effractions** et résiste à toutes sortes d'intempéries grâce à sa surface galvanisée et vernie. Les portes d'entrée en aluminium sont un peu plus chères. Néanmoins, ce matériau présente des **avantages non négligeables**. Avec leur profilé à chambres multiples, les portes en aluminium assurent une **bonne isolation** et répondent aux exigences de sécurité élevées. **Malgré leur faible poids, elles sont très stables et offrent une insonorisation élevée**. Il n'est pas nécessaire de les repeindre et elles sont très flexibles en matière d'accessoires et d'équipement.

Baisse des coûts grâce à une bonne isolation

L'achat d'une nouvelle porte d'entrée doit prendre en compte non seulement la sécurité et l'aspect visuel, mais aussi l'isolation. En effet, des portes bien isolées permettent de faire de réelles économies en gardant la chaleur à l'intérieur de la maison. La fente de la boîte à lettres par exemple permet à l'air de s'engouffrer dans la maison, d'où une forte déperdition de chaleur. Des matériaux fins, un manque de rembourrage et des matériaux à faible conductivité thermique entraînent également une déperdition de chaleur vers l'extérieur au niveau de la porte d'entrée. Le coefficient de transmission thermique (U_D) de la porte d'entrée est déterminant ici. Plus le coefficient est petit, meilleure est l'isolation thermique. **L'ordonnance allemande de conservation de l'énergie prescrit pour les portes d'entrée un coefficient d'isolation U_D maximal de $1,8 \text{ W}/(\text{m}^2 \cdot \text{K})$.**



Relevé thermographique d'une maison

« Un nom se forge
par le travail. »

August Hörmann

Répondant fièrement aux attentes du fondateur de la société, les produits associés au nom Hörmann démontrent une véritable qualité et un grand savoir-faire. En tant que spécialiste des éléments de construction disposant d'une expérience de plus de 80 ans, l'entreprise familiale se conçoit, depuis sa création, comme le partenaire idéal pour votre construction ou votre rénovation. Ce n'est pas un hasard si Hörmann compte parmi les premiers fournisseurs européens dans le domaine des portes d'entrée. Autant de raisons justifiant votre sentiment de sérénité lors de l'achat de votre porte d'entrée Hörmann.



1 Produits de qualité allemande

Les portes d'entrée sont développées et produites au sein même des usines Hörmann. Nos collaborateurs hautement qualifiés travaillent constamment à la mise au point de nouveaux produits, d'évolutions permanentes et d'améliorations de détails. Il en résulte de nombreux brevets et avantages commerciaux décisifs. Les tests de longévité menés en conditions réelles **assurent des produits en série élaborés et caractérisés par la qualité Hörmann.**

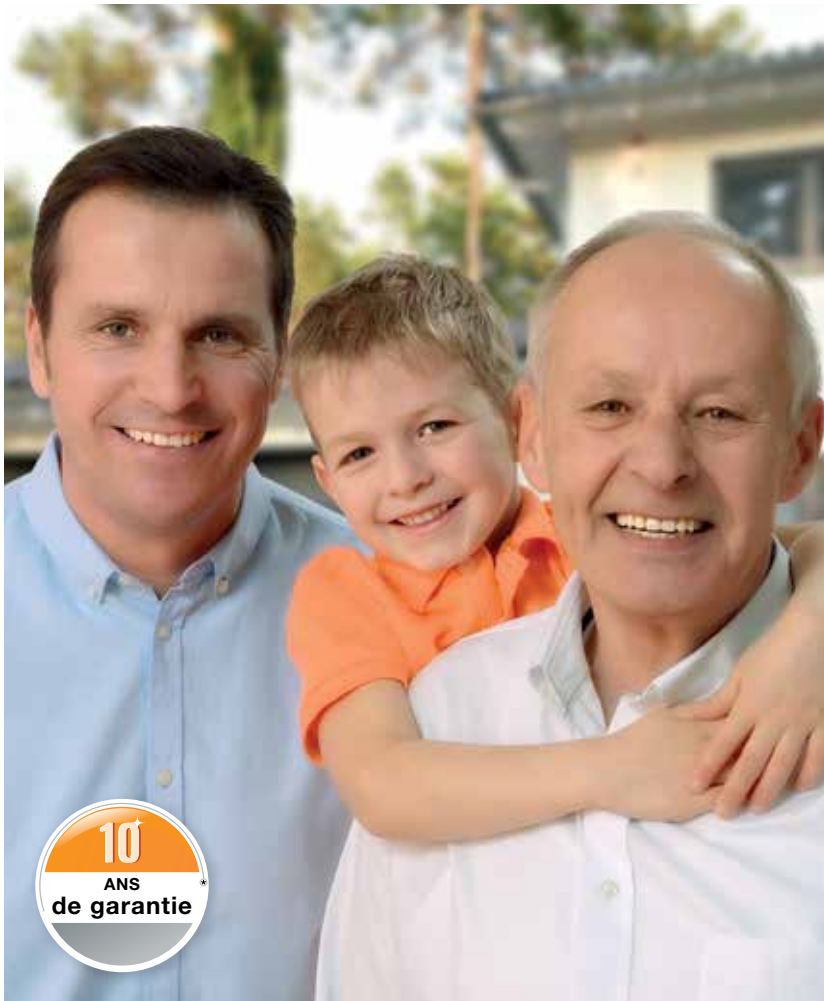

2 Des portes d'entrée pour des générations entières

Nous sommes convaincus de nos produits et de notre assurance-qualité sans compromis. C'est pourquoi **Hörmann accorde une garantie de 5 ans* sur les portes d'entrée Thermo65 et même de 10 ans* sur les portes d'entrée ThermoCarbon, ThermoPlan Hybrid, ThermoSafe Hybrid, ThermoSafe et TopComfort.**

3 Perspectives

Hörmann montre le bon exemple en couvrant **100 % de ses besoins énergétiques avec du courant vert.** Un système de gestion énergétique intelligent et certifié, allié à un envoi postal neutre en émissions de CO₂ et au recyclage de matières premières, permet **d'économiser chaque année plus de 40 000 tonnes de CO₂.** De plus, les produits Hörmann sont conçus pour une construction durable.

* Retrouvez les conditions de garantie détaillées sur le site www.hormann.be



Vue de l'extérieur



Vue de l'intérieur



4 Panneau de porte avec cadre ouvrant caché

Nos portes d'entrée ThermoCarbon, ThermoPlan Hybrid, ThermoSafe Hybrid, ThermoSafe et Thermo65 vous réservent un accueil raffiné et exclusif. L'élégant **panneau de porte monobloc à l'intérieur et à l'extérieur** avec cadre ouvrant caché satisfera les plus esthètes, la face intérieure s'accordant parfaitement aux portes d'intérieur de votre habitat.

5 Jonction affleurante ■ NOUVEAU

Grâce à l'utilisation de l'aluminium et de l'acier inoxydable pour les portes d'entrée ThermoPlan Hybrid, vous apprécierez l'élégance d'une porte plane. **Le panneau et l'hubriserie de porte ne présentent aucune saillie, ni à la vue, ni au toucher.** La tôle en acier inoxydable à l'extérieur confère au panneau de porte une solidité à toute épreuve.



Portes d'entrée d'autres fabricants vues de l'extérieur avec cadre ouvrant visible

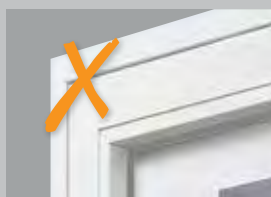

Portes d'entrée d'autres fabricants vues de l'intérieur avec cadre ouvrant visible et parcloses



6 Isolation thermique de pointe

Portes d'entrée en aluminium ThermoCarbon avec coefficient U_D jusqu'à $0,47 \text{ W}/(\text{m}^2\cdot\text{K})^*$

Nos portes d'entrée nouvelle génération sont ce qui se fait de mieux en matière d'isolation thermique. Avec un coefficient U_D maximum d'env. $0,87 \text{ W}/(\text{m}^2\cdot\text{K})$, les portes Thermo65 offrent une excellente isolation thermique. La nouvelle porte ThermoPlan Hybrid présente même un coefficient U_D maximum d'env. $0,78 \text{ W}/(\text{m}^2\cdot\text{K})$. Les portes d'entrée ThermoSafe Hybrid et ThermoSafe affichent, elles aussi, des coefficients U_D maximum d'env. $0,87 \text{ W}/(\text{m}^2\cdot\text{K})$. Tous les modèles satisfont aux exigences de l'ordonnance sur les économies d'énergie. Nos portes d'entrée ThermoCarbon sont incontestablement les **championnes de l'isolation thermique** : avec d'incroyables coefficients U_D jusqu'à max. $0,47 \text{ W}/(\text{m}^2\cdot\text{K})$, elles sont en outre certifiées par l'institut ift Rosenheim pour les maisons passives.

7 Sans pont thermique



Exclusivité Hörmann

Aucun pont thermique en cas de vitrage

Pour les portes d'entrée ThermoCarbon, ThermoPlan Hybrid, ThermoSafe Hybrid et ThermoSafe avec vitrage, le panneau de porte est injecté de mousse en même temps que le vitrage et non avant, comme pour les autres modèles de porte. **Cette solution brevetée permet d'obtenir une meilleure isolation thermique** puisqu'elle assure une liaison optimale entre la mousse et le vitrage, évitant ainsi tout pont thermique.

* En fonction des dimensions de la porte. Valeurs indiquées pour une dimension hors-tout cadre de $1250 \times 2200 \text{ mm}$.



RC 3 de série pour toutes les portes d'entrée en aluminium et en acier inoxydable / aluminium

RC 4 de série pour les portes d'entrée ThermoSafe Hybrid sans vitrage



8 Équipement de sécurité complémentaire anti-effraction

En matière de sécurité, nos portes d'entrée établissent de nouveaux standards. Toutes les portes d'entrée ThermoCarbon, ThermoPlan Hybrid et ThermoSafe sont disponibles **de série avec la classe de sécurité anti-effraction RC 3**. Les portes d'entrée ThermoSafe Hybrid sans vitrage sont dotées de série de la classe de sécurité RC 4. Cet équipement de sécurité est également disponible en option pour toutes les portes d'entrée ThermoCarbon. Les portes d'entrée Thermo65 et TopComfort sont fournies avec équipement RC 2 en option. Vous trouverez plus d'informations aux pages 20 – 21.

Sécurité élevée et esthétique ne sont pas une contradiction. **L'équipement de sécurité anti-effraction est très discret**, contrairement aux solutions de la concurrence. C'est aussi cela, la qualité Hörmann !

9 Vitrage de sécurité



De série avec verre de sécurité feuilleté de 8 mm sur les faces intérieure et extérieure

En matière de **sécurité anti-effraction et de protection contre les accidents**, les portes d'entrée Hörmann satisfont aux exigences les plus strictes. Le verre de sécurité feuilleté sur les faces intérieure et extérieure du triple vitrage isolant assure un **maximum de sécurité**. En cas de bris de verre éventuel, la vitre ne vole pas en éclats et reste maintenue à l'intérieur, **éliminant ainsi tout risque de blessures par coupure dans la maison**. En outre, ce verre de sécurité feuilleté offre une sécurité anti-effraction élevée puisqu'il bloque tout accès à l'intérieur.



10 Entrée accessible aux PMR

L'**aide à l'ouverture ECTurn Hörmann facilite l'ouverture** de votre porte d'entrée ThermoCarbon, ThermoPlan Hybrid, ThermoSafe Hybrid ou ThermoSafe. Grâce à son fonctionnement à basse consommation, aucun dispositif de sécurité n'est nécessaire pour l'aide à l'ouverture. **La nouvelle motorisation de porte HDO 200 ouvre et ferme votre porte d'entrée TopComfort de manière entièrement automatique.** Pour votre sécurité, le capteur Flatscan surveille l'intérieur et l'extérieur de la porte. Ces deux systèmes peuvent être commandés facilement à l'aide des émetteurs BiSecur ou de boutons-poussoirs sans fil Hörmann. Pour plus d'informations, reportez-vous à la page 93.

11 Portes d'entrée grande hauteur

Gagnez en confort et donnez **plus d'ampleur à votre entrée** grâce aux portes d'entrée ThermoPlan Hybrid, ThermoSafe Hybrid, ThermoSafe et ThermoCarbon en exécution XXL. ThermoPlan Hybrid, ThermoSafe Hybrid et ThermoSafe sont disponibles jusqu'à 2500 mm de hauteur, ThermoCarbon est même disponible jusqu'à 3000 mm de hauteur.



Le nec plus ultra : ThermoCarbon



Championne de l'isolation thermique parmi les portes d'entrée en aluminium, cette exécution se distingue par des coefficients U_D maximum d'env. $0,47 \text{ W}/(\text{m}^2 \cdot \text{K})^*$ ainsi que par un **équipement anti-effraction RC 3 de série** avec verrouillage 9 points et séduit par son cadre ouvrant high-tech en matériau hybride à base de carbone et de fibre de verre. Découvrez tous les avantages de ces portes d'entrée uniques à partir de la page 22.

La gamme design : ThermoPlan Hybrid

■ NOUVEAU



Si l'élégance de la porte est importante pour vous, la porte ThermoPlan Hybrid est la solution idéale. Vous apprécierez **la jonction affleurante entre le panneau et l'hubriserie de porte** à l'intérieur et à l'extérieur, ainsi que l'avantage d'un panneau **extrêmement solide** grâce à la tôle d'acier inoxydable avec revêtement à base de poudre. Vous trouverez de plus amples informations sur cette nouveauté à partir de la page 32.

La grande classe : ThermoSafe Hybrid

■ NOUVEAU



Une très bonne isolation thermique grâce à l'hubriserie de porte en aluminium de 80 mm à rupture de pont thermique, de série avec serrure de sécurité 5 points et **RC 4 pour les portes sans vitrage ou RC 3 pour les portes avec vitrage**. La porte ThermoSafe Hybrid vous convaincra par sa tôle d'acier inoxydable avec revêtement à base de poudre, qui assure une grande stabilité, même en cas de grandes différences de température. Vous trouverez plus de précisions à partir de la page 40.

Valeur U_o
jusqu'à
0,87
W/(m²·K)**



Valeur U_o
jusqu'à
0,87
W/(m²·K)**



Valeur U_o
jusqu'à
1,3
W/(m²·K)***



La gamme exclusive : ThermoSafe



Isolation thermique particulièrement élevée grâce à une huisserie de porte en aluminium de 80 mm à rupture de pont thermique, **équipement anti-effraction RC 3 de série** avec serrure de sécurité 5 points et vaste sélection de plus de 70 motifs ne sont que quelques-uns des atouts de notre porte d'entrée ThermoSafe. Vous trouverez d'autres précisions ainsi que votre motif préféré à partir de la page 40.

Le haut de gamme : Thermo65



La porte d'entrée Thermo65 avec panneau de porte en acier et huisserie en aluminium présente de bons coefficients d'isolation ainsi qu'une **sécurité anti-effraction de qualité** grâce à sa serrure de sécurité 5 points. Cette exécution saura vous convaincre par son excellent rapport qualité / prix. Vous trouverez de plus amples informations sur Thermo65 ainsi que tous les motifs et possibilités d'équipement à partir de la page 58.

La gamme confort : TopComfort



Vous désirez une **entrée principale lumineuse pour votre maison ou votre bureau** avec une porte d'entrée vitrée bien équipée du point de vue de l'isolation thermique et de la sécurité ? Notre porte d'entrée TopComfort est exactement ce qu'il vous faut. Choisissez parmi 9 vitrages design et une multitude de vitrages décoratifs. Vous trouverez de plus amples informations sur TopComfort à partir de la page 68.

* En fonction des dimensions de la porte. Valeurs indiquées pour une dimension hors-tout cadre de 1250 × 2200 mm.

** En fonction des dimensions de la porte. Valeurs indiquées pour une dimension hors-tout cadre de 1230 × 2180 mm.

*** En fonction des dimensions de la porte. Valeurs indiquées avec pack d'isolation thermique spécial pour une dimension hors-tout cadre de 1230 × 2180 mm.

Comment réduire le risque d'effraction

Portes et fenêtres sécurisées contre les cambrioleurs

Tout d'abord, les portes et fenêtres doivent être sécurisées en priorité. Les cambrioleurs réussissent le plus souvent à accéder aux logements d'autrui en forçant tout simplement les portes ou les fenêtres. Voilà pourquoi les initiatives de la police telles que « Un logement sûr » recommandent une **sécurisation supplémentaire de ces points faibles en fonction du risque encouru avec un équipement de sécurité RC 2, voire RC 3**. Une porte d'entrée classée RC 3, par exemple, doit résister au moins cinq minutes à une tentative d'effraction à l'aide d'un outil défini. **Si une tentative d'effraction dure plus de 90 secondes, les visiteurs indésirables interrompent en général leur projet** et tentent leur chance avec la maison suivante. Les parties latérales et impostes vitrées doivent également correspondre à la classe de résistance de la porte. N'oubliez pas de toujours fermer la porte à clé en quittant votre maison ou votre appartement. Sans verrouillage, la plupart des assurances ne couvrent pas les dommages en cas d'effraction.



Illustration de droite :
outil de cambriolage
selon la classe de
sécurité RC 3

Donnez du fil à retordre aux malfaiteurs !

Il est aussi important de veiller à ne pas faciliter la vie des cambrioleurs qui veulent atteindre plus facilement vos fenêtres. Les tables de terrasse, les chaises ou les bancs peuvent notamment les aider à monter. En particulier avant une absence prolongée, il est préférable de les mettre dans la maison ou le garage.

La plupart des effractions a lieu en plein jour

La plupart des effractions a lieu en journée, lorsque vous emmenez les enfants à l'école, allez au travail ou faites vos courses. Les vacances présentent le plus de risques. Les cambrioleurs repèrent les moindres indices ou signes que vous n'êtes pas chez vous. **Afin de ne pas les attirer, il existe quelques astuces**, notamment en cas d'absence prolongée : une recommandation connue depuis la nuit des temps est d'en informer ses voisins et de leur donner la clé de la boîte aux lettres. Si celle-ci n'est pas vidée durant quelques jours, c'est signe que la maison est vide. Les volets roulants ne doivent pas non plus être baissés pendant toute la durée des vacances. Dans le commerce, il existe même différents appareils qui simulent la présence. Il existe par exemple certaines lampes qui simulent le scintillement d'un téléviseur et donnent ainsi l'impression que quelqu'un est là. Les minuteriers qui contrôlent les éclairages et le mouvement des volets roulants sont également recommandées en cas d'absence fréquente. Les alarmes et les systèmes de surveillance vidéo permettent aussi de dissuader les cambrioleurs.

Environ 85 % des effractions ne sont jamais élucidées. Afin de réduire tout risque d'effraction, il existe certains points à respecter.





Protégez-vous des individus indésirables

Un cambriolage est perpétré toutes les trois minutes. Il est d'autant plus important de munir sa porte d'entrée d'un équipement de sécurité élevé. En effet, au bout de 90 secondes de vaines tentatives, le cambrioleur renonce généralement à son effraction. C'est pourquoi la moitié des tentatives de cambriolage échoue lorsque la porte est suffisamment sécurisée.

En option pour toutes les portes d'entrée Thermo65 et TopComfort, parties latérales et impostes vitrées

Un malfaiteur occasionnel tente de fracturer la porte verrouillée en 3 minutes avec des outils simples.



De série pour toutes les portes d'entrée ThermoCarbon, ThermoPlan Hybrid, ThermoSafe Hybrid et ThermoSafe, en option pour les parties latérales et impostes vitrées

Un malfaiteur tente de fracturer la porte verrouillée en 5 minutes avec des outils simples, un pied-de-biche et des perceuses basiques.



De série pour les portes d'entrée ThermoPlan Hybrid sans vitrage et en option pour toutes les portes d'entrée ThermoCarbon

Un malfaiteur expérimenté tente de fracturer la porte verrouillée en 10 minutes avec des outils simples, un pied-de-biche ainsi que des perceuses et des outils de percussion.





Championne de l'isolation thermique avec un équipement de premier ordre

Notre objectif était de concevoir une porte d'entrée surpassant toute attente en matière de sécurité, d'isolation thermique, d'équipement technique et de design. C'est maintenant chose faite grâce à la porte d'entrée haut de gamme ThermoCarbon. Avec des coefficients U_D pouvant atteindre $0,47 \text{ W}/(\text{m}^2 \cdot \text{K})$, la porte ThermoCarbon est la championne du monde bien méritée de l'isolation thermique et avec son équipement RC 4 en option, elle devance largement ses concurrentes en matière de sécurité. Grâce à son cadre ouvrant high-tech en matériau hybride à base de carbone et de fibre de verre, très solide, résistant aux chocs et présentant une insonorisation optimisée, notre chevron se démarque de toutes ses rivales.

La porte d'entrée ThermoCarbon se décline en 20 motifs modernes et 19 couleurs préférentielles. En option, elle peut être réalisée de différentes couleurs à l'intérieur et à l'extérieur. Bien entendu, vous pouvez personnaliser votre porte d'entrée avec de nombreux autres équipements tels que poignées, vitrages ou serrures.

Construction

- 1 Vantail de porte en aluminium de 100 mm d'épaisseur, injecté de mousse polyuréthane rigide avec cadre ouvrant caché
- 2 Rupture de pont thermique et grande stabilité grâce au cadre ouvrant composite armé à la fibre de verre et de carbone
- 3 Encadrement de porte en aluminium de 111 mm d'épaisseur à rupture de pont thermique
- 4 Triple niveau d'étanchéité avec double joint périphérique

Porte satisfaisant à toutes les exigences de l'ordonnance sur les économies d'énergie et certifiée par l'institut ift Rosenheim pour les maisons passives*

Appropriée pour une pose sans pont thermique

Coefficient U_D jusqu'à $0,47 \text{ W}/(\text{m}^2 \cdot \text{K})^{**}$



De série



En option

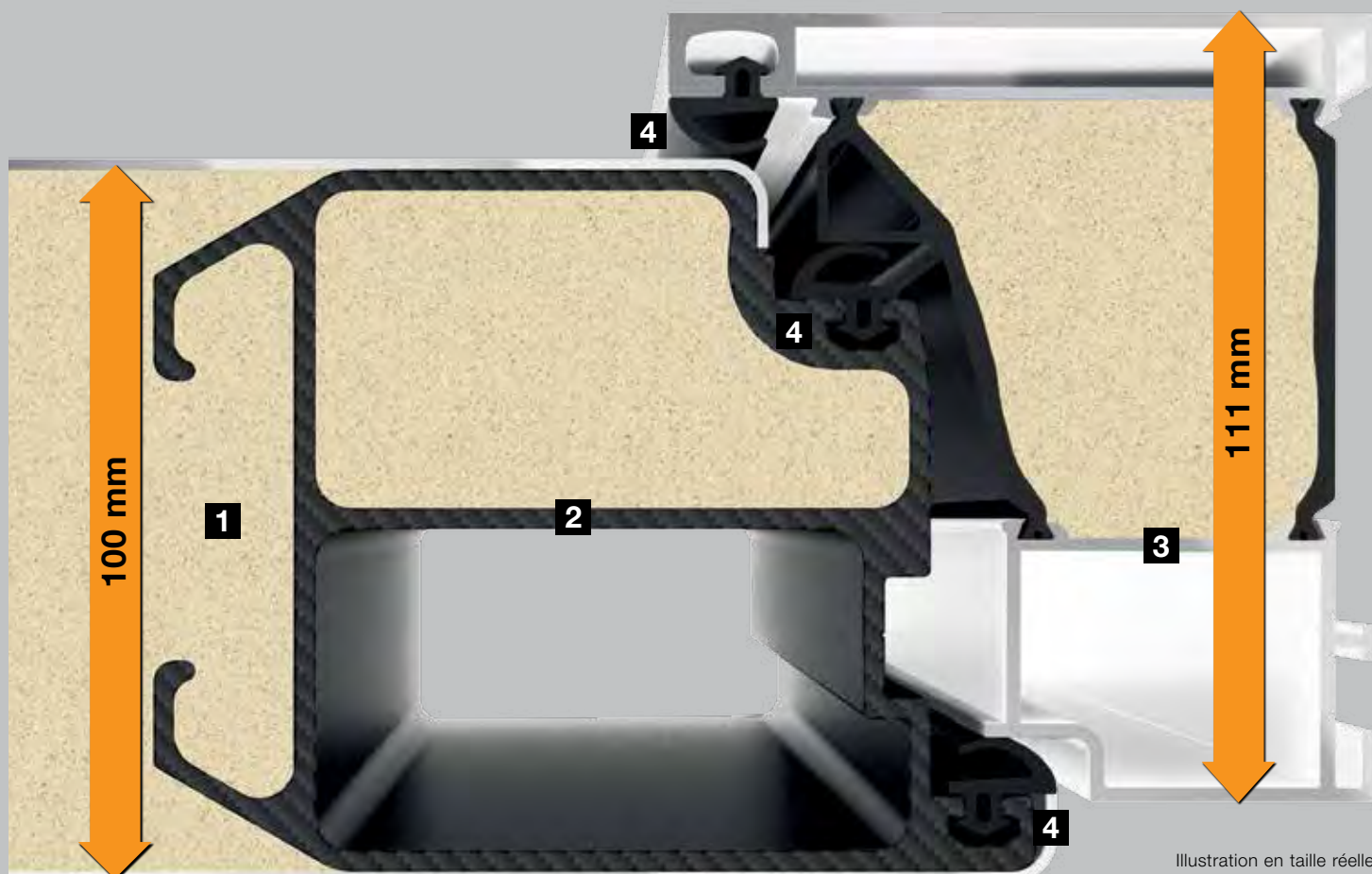

Illustration en taille réelle

Equipement

- 5 Face intérieure aspect monobloc, de série en blanc trafic RAL 9016 mat, comme pour les portes d'intérieur
 - 6 Paumelles masquées avec limiteur d'ouverture réglable et arrêt progressif
 - 7 Béquille en acier inoxydable
 - 8 Quadruple vitrage à isolation thermique avec verre de sécurité des deux côtés
 - 9 Cylindre profilé protégé contre la perforation et l'arrachage
-
- 10 Equipement anti-effraction RC 3*** avec serrure de sécurité 9 points

Equipement anti-effraction RC 4 en option

Gamme de couleurs

- De série en blanc trafic RAL 9016 mat
- 19 couleurs préférentielles en option
- En option, couleur RAL au choix

Vous trouverez de plus amples informations aux pages 78 – 79.

Vue de l'intérieur



* A l'exception du motif 310

** En fonction des dimensions de la porte. Valeurs pour une dimension hors-tout cadre de 1250 x 2200 mm

***Les composants anti-effraction ne sont efficaces que si la porte est fermée, verrouillée et que la clé a été retirée.



Motif 189

Couleur préférentielle aluminium blanc RAL 9006, satiné, poignée en acier inoxydable HOE 615, vitrage à motif Float mati avec 7 bandes transparentes



Motif 300

Couleur standard blanc trafic RAL 9016 mat, poignée en aluminium blanc RAL 9006 satiné



Motif 301

Couleur préférentielle gris anthracite RAL 7016 mat, parement affleurant en aluminium et poignée en aluminium blanc RAL 9006



Motif 302

Couleur préférentielle gris pierre RAL 7030 mat, poignée affleurante en aluminium blanc RAL 9006 satiné, vitrage à motif Float mati avec une bande verticale



Motif 304

Couleur standard blanc trafic RAL 9016 mat, réservation concave en aluminium blanc RAL 9006 satiné, poignée affleurante en acier inoxydable



Motif 305

Couleur préférentielle Hörmann CH 703 anthracite à structure fine mate, parement aluminium en rouge rubis RAL 3003 mat, poignée en acier inoxydable affleurante



Motif 306

Couleur standard blanc trafic RAL 9016 mat, réservation concave en blanc trafic RAL 9016 mat, poignée affleurante en acier inoxydable, verre décoratif Float mati



Motif 308

Couleur standard blanc trafic RAL 9016 mat, poignée et réservation concave en gris anthracite RAL 7016, mat, parties latérales avec verre décoratif Float mati



Motif 309

Couleur préférentielle gris ardoise RAL 7015, structure fine mate, poignée affleurante en aluminium blanc RAL 9006 satiné



Motif 310

Couleur préférentielle Hörmann CH 607 marron, structure fine mate, poignée affleurante en acier inoxydable, verre décoratif Float mati



Motif 312

Couleur standard blanc trafic RAL 9016 mat, poignée affleurante en aluminium blanc RAL 9006 satiné, vitrage à motif Float mati avec une bande verticale



Motif 314

Couleur standard blanc trafic RAL 9016 mat, réservation concave en blanc trafic RAL 9016 mat, poignée affleurante en acier inoxydable, verre décoratif Float mati



Motif 504

Couleur préférentielle gris pierre RAL 7030, structure fine mate, poignée en acier inoxydable HOE 500, vitrage à motif Float mati avec 5 bandes transparentes, partie latérale avec verre décoratif Float mati



Motif 565

Couleur standard blanc trafic RAL 9016 mat, poignée design G 760 en teinte Hörmann CH 703 anthracite, à structure fine mate



Motif 568

Couleur préférentielle Hörmann CH 607 marron, structure fine mate, poignée design G 750 en aluminium anodisé E6 / EV 1





Motif 650

Couleur préférentielle blanc crème RAL 9001, structure fine mate, poignée en acier inoxydable HOE 700, verre décoratif Pave blanc



Motif 680

Couleur standard blanc trafic RAL 9016 mat, poignée en acier inoxydable HOE 700, verre décoratif Pave blanc



Motif 686

Couleur standard blanc trafic RAL 9016 mat, poignée en acier inoxydable HOE 600, vitrage à motif Float mati avec 7 bandes transparentes

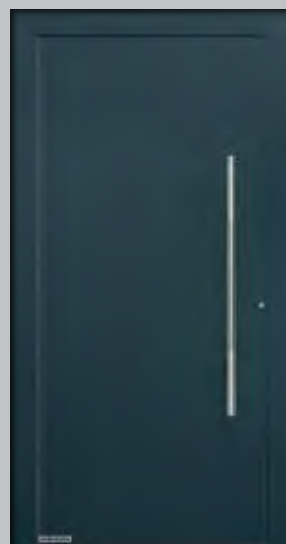

Motif 860

Couleur préférentielle gris ardoise RAL 7015, structure fine mate, poignée en acier inoxydable HOE 700



Motif 862

Couleur standard blanc trafic RAL 9016 mat, poignée en acier inoxydable HOE 620

La perfection dans le moindre détail

1 Paumelles masquées

Solution esthétique pour votre habitat, les paumelles de la porte d'entrée ThermoCarbon sont montées de manière masquée entre l'hubriserie de porte et le panneau de porte et demeurent donc invisibles de l'intérieur comme de l'extérieur. Le réglage du panneau de porte est simple et rapide pour un partenaire spécialisé Hörmann, permettant ainsi une fermeture sûre et confortable de votre porte d'entrée, à chaque instant.

2 Cylindre profilé protégé contre la perforation et l'arrachage

Ce cylindre profilé protégé contre la perforation et l'arrachage et certifié selon la norme DIN 18252 / DIN EN 1303 se distingue par son équipement complet : dispositif anti-crochetage empêchant toute manipulation avec un objet introduit dans la serrure, protection antiperçage et fonction de danger et de secours. Cela signifie que vous pouvez ouvrir la porte même lorsqu'une clé est engagée côté intérieur. 5 clés réversibles et 2 capuchons de clé font partie du matériel livré.

Rosace de sécurité encastrée à l'extérieur

La rosace de sécurité affleurante en acier inoxydable s'intègre harmonieusement au panneau de porte, tout en offrant au cylindre profilé une protection antiperçage supplémentaire. En cas d'emploi de propres systèmes de cylindre, veuillez contacter votre partenaire Hörmann.

3 Béquille intérieure en acier inoxydable

L'élégante béquille intérieure Caro en acier inoxydable équipe de série les portes d'entrée ThermoCarbon.

4 Gâche en acier inoxydable

La gâche haut de gamme en acier inoxydable est joliment intégrée à l'hubriserie de porte et permet un réglage très facile par un spécialiste Hörmann. Ainsi, la porte s'enclenche parfaitement dans la serrure et est bien fermée.

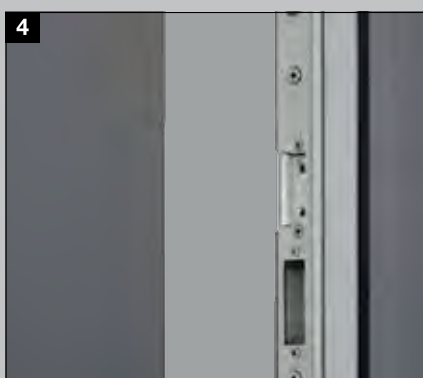
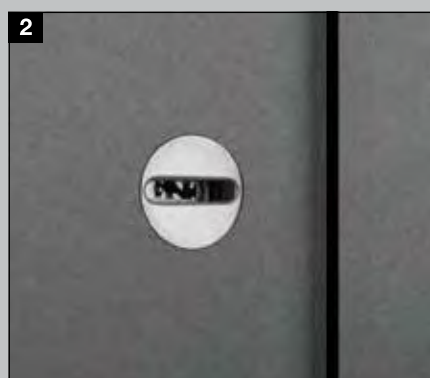
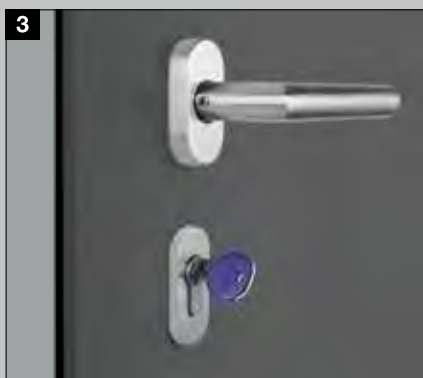
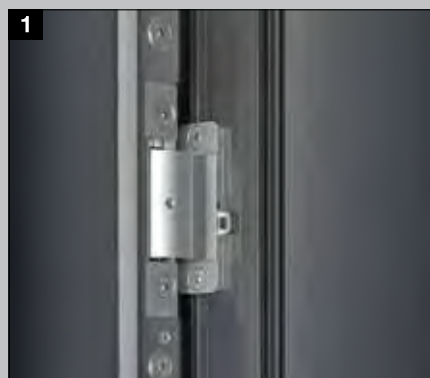

5 Serrure de sécurité 9 points H9 et paumelles anti-relevage masquées

La porte ThermoCarbon est équipée d'une serrure 9 points. Lors du verrouillage, 5 pènes pivotants en acier complétés de 4 pènes ronds latéraux s'engagent dans la gâche en acier inoxydable. Cette serrure haut de gamme protège votre porte d'un simple tour de clé. Les portes en exécution XXL sont généralement livrées avec la serrure automatique S7 à verrouillage 7 points.

Poignées extérieures affleurantes pour motifs de porte exclusifs

6 Poignée en acier inoxydable avec réservation concave

Pour les motifs de porte dotés d'une poignée en acier inoxydable, la réservation concave est réalisée de série dans la couleur de la porte.

7 Poignée en aluminium sur toute la hauteur

Cette poignée entièrement réalisée en aluminium blanc RAL 9006 satiné est dotée de série d'une réservation concave de la couleur de la porte.

8 Poignée en aluminium avec réservation concave

Cette poignée est réalisée de série en aluminium blanc RAL 9006 satiné, avec réservation concave de la couleur de la porte.

Couleurs de poignée individuelles

A l'exception des poignées en acier inoxydable, toutes les poignées extérieures affleurantes sont également disponibles dans de nombreuses couleurs (plus d'informations aux pages 87 – 89).





Pour une impression distinguée de votre maison

Vous désirez une sécurité élevée, une très bonne isolation thermique et une technologie avancée sans renoncer à une élégance exclusive pour votre maison ? La porte ThermoPlan Hybrid est exactement ce qu'il vous faut. La construction de cette porte présente l'avantage d'une jonction affleurante entre l'hubriserie et le panneau de porte. Grâce à la tôle en acier inoxydable côté extérieur, la porte est particulièrement stable, même en cas de grandes différences de température.

En outre, l'équipement haut de gamme présentant des coefficients U_D jusqu'à $0,78 \text{ W}/(\text{m}^2 \cdot \text{K})$ et doté de la sécurité anti-effraction RC 3 de série est très apprécié.

Pour la porte d'entrée ThermoPlan Hybrid, vous avez le choix parmi 12 élégants motifs de portes en 19 couleurs préférentielles. Vous pouvez aussi personnaliser votre porte d'entrée avec de nombreux autres équipements tels que poignées, vitrages ou serrures.



Construction

- 1 Vantail de porte monobloc en aluminium de 82 mm d'épaisseur, injecté de mousse PU avec cadre ouvrant caché
- 2 Un panneau extrêmement rigide grâce à une tôle d'acier inoxydable vernie à l'extérieur
- 3 Cadre ouvrant en aluminium à rupture de pont thermique
- 4 Huisserie de porte en aluminium de 82 mm d'épaisseur à rupture de pont thermique
- 5 Triple niveau d'étanchéité avec double joint périphérique

Porte satisfaisant à toutes les exigences de l'ordonnance sur les économies d'énergie et conçue pour les maisons passives

Appropriée pour une pose sans pont thermique

Coefficient U_D maximum d'env. $0,78 \text{ W}/(\text{m}^2 \cdot \text{K})^*$

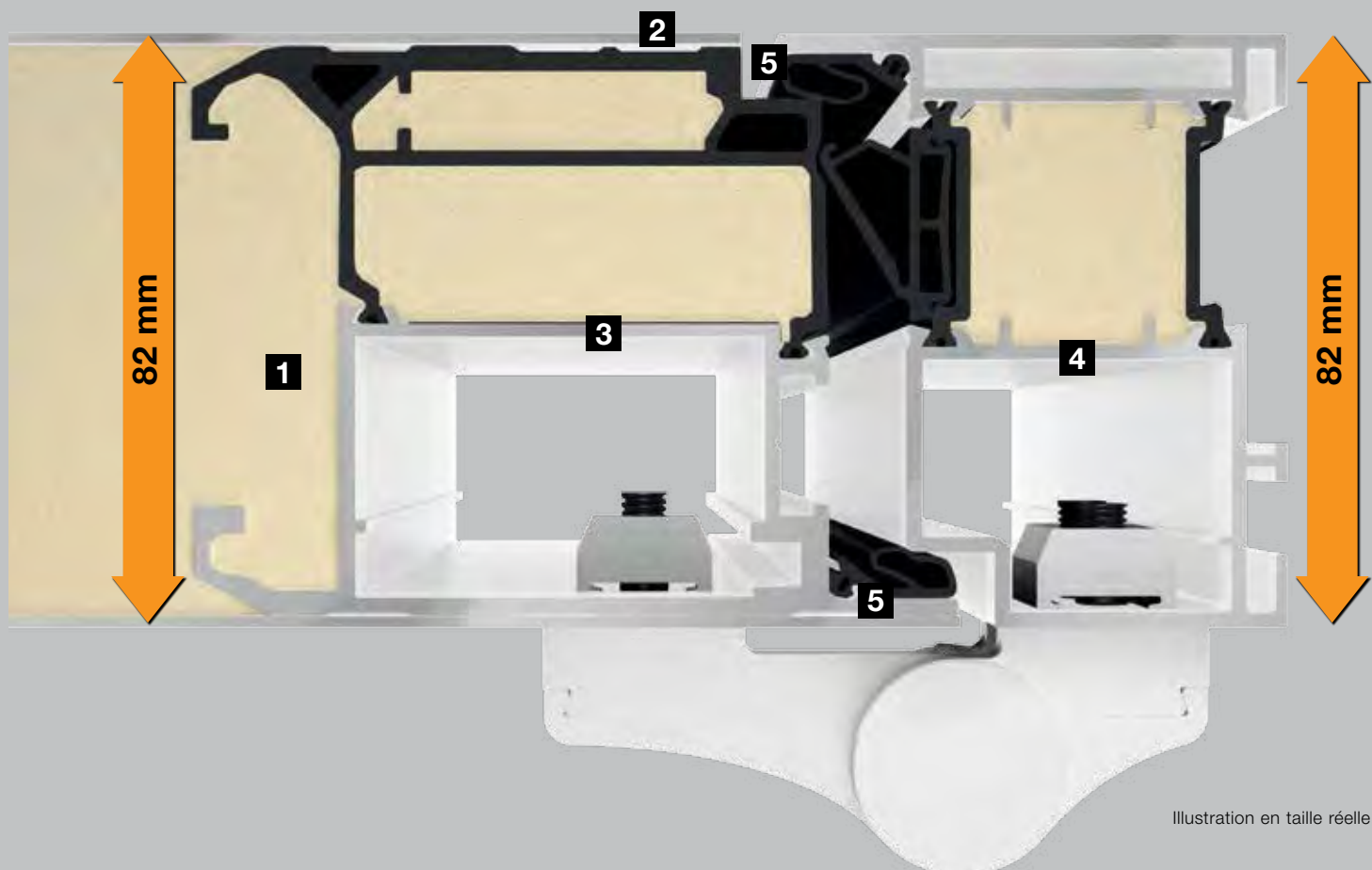

Equipement

- 6 Face intérieure aspect monobloc, de série en blanc trafic RAL 9016 mat, comme pour les portes d'intérieur
- 7 Jonction affleurante entre le panneau de porte et l'hubrisserie de porte à l'extérieur et à l'intérieur ■ NOUVEAU
- 8 Paumelles 3D
- 9 Béquille en aluminium
- 10 Triple vitrage à isolation thermique avec verre de sécurité des deux côtés
- 11 Cylindre profilé protégé contre la perforation et l'arrachage
- 12 Equipement anti-effraction RC 3** avec serrure de sécurité 5 points
- 13 Point d'anti-dégondage

Gamme de couleurs

- De série en blanc trafic RAL 9016 mat
- 19 couleurs préférentielles en option
- En option, couleur RAL au choix

Vous trouverez de plus amples informations aux pages 78 – 79.

Vue de l'intérieur



* En fonction des dimensions de la porte. Valeurs indiquées pour une dimension hors-tout cadre de 1230 x 2180 mm.

** Les composants anti-effraction ne sont efficaces que si la porte est fermée, verrouillée et que la clé a été retirée.



▲ ThermoPlan Hybrid motif 189 en couleur préférentielle Hörmann CH 703 anthracite, structure fine mate, avec parties latérales



Motif 189
Couleur préférentielle gris clair RAL 7035 mat, poignée en acier inoxydable HOE 615, vitrage à motif Float mati avec 7 bandes transparentes



Motif 501
Couleur standard blanc trafic RAL 9016 mat, poignée en acier inoxydable HOE 500, vitrage Satinato



Motif 502
Couleur standard blanc trafic RAL 9016 mat, poignée en acier inoxydable HOE 500, vitrage Satinato



Motif 503
Couleur préférentielle aluminium blanc RAL 9006, satiné, poignée en acier inoxydable HOE 500, vitrage à motif Float mati avec 7 bandes transparentes



Motif 504

Couleur standard blanc trafic RAL 9016 mat, poignée en acier inoxydable HOE 500, vitrage à motif Float mati avec 5 bandes transparentes



Motif 505

Couleur standard blanc trafic RAL 9016 mat, poignée en acier inoxydable HOE 500, vitrage à motif Float mati avec 4 bandes transparentes



Motif 686

Couleur standard blanc trafic RAL 9016 mat, poignée en acier inoxydable HOE 600, parement en acier inoxydable, vitrage à motif Float mati avec 7 bandes transparentes



Motif 860

Couleur préférentielle rouge rubis RAL 3003 mat, poignée en acier inoxydable HOE 700



Motif 862

Couleur standard blanc trafic RAL 9016 mat, poignée en acier inoxydable HOE 620



Motif 867

Couleur préférentielle gris fenêtre RAL 7040 mat, poignée en acier inoxydable HOE 620, vitrage à motif Float mati avec 7 bandes transparentes



Motif 871

Couleur standard blanc trafic RAL 9016 mat, poignée en acier inoxydable HOE 620



Motif 872

Couleur préférentielle gris anthracite RAL 7016 mat, poignée en acier inoxydable HOE 615

Haut de gamme sur toute la ligne

1 Paumelles 3D

Avec les élégantes paumelles à réglage tridimensionnel, il est très facile au partenaire spécialisé Hörmann d'ajuster parfaitement la porte d'entrée ThermoPlan Hybrid. Votre porte d'entrée est ainsi parfaitement étanche, s'enclenche toujours doucement dans la serrure et est toujours bien fermée.

Paumelles masquées optionnelles (non illustrées)

Des paumelles masquées subliment particulièrement la face intérieure de votre porte. Grâce à la sécurité antirelevage des paumelles, les points d'anti-dégondage côté paumelles ne sont pas nécessaires.

2 Cylindre profilé protégé contre la perforation et l'arrachage

Le dispositif anti-crochetage empêche toute manipulation avec un objet introduit dans la serrure. La protection antiperçage du cylindre profilé vous apporte en plus un sentiment de sécurité. La fonction de secours et de danger est pratique : la porte s'ouvre et se ferme même si une clé est dans la serrure à l'intérieur. Le cylindre de fermeture certifié selon la norme DIN 18252 / DIN EN 1303 et protégé contre la perforation et l'arrachage est livré avec 5 clés réversibles et 2 capuchons de clé.

Rosace de sécurité encastrée à l'extérieur

La rosace de sécurité affleurante en acier inoxydable s'intègre harmonieusement au panneau de porte. Elle protège en outre le cylindre profilé de tout perçage. En cas d'emploi de propres systèmes de cylindre, veuillez contacter votre partenaire Hörmann.

3 Béquille intérieure en aluminium

Les portes d'entrée ThermoSafe Hybrid sont dotées de série d'une élégante béquille intérieure Rondo, thermolaquée en blanc de série. En option, elle est également disponible en acier inoxydable, en couleur RAL au choix, ainsi qu'en exécution Caro ou Okto, toutes deux en acier inoxydable.

4 Gâche en acier inoxydable

Le partenaire spécialisé Hörmann ajuste parfaitement la gâche, garantissant l'alignement précis des pènes de la serrure et ainsi une fermeture fiable.

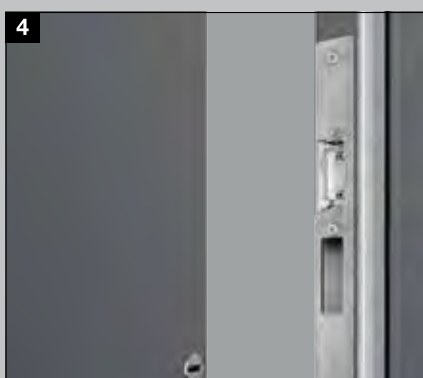
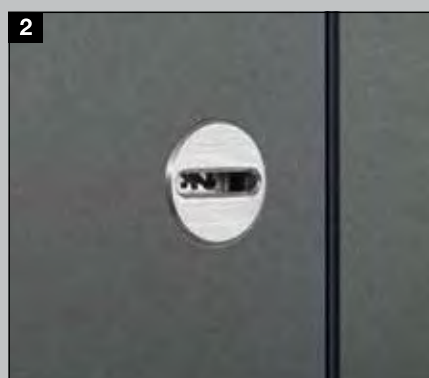
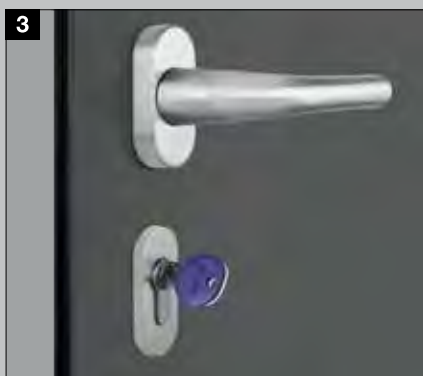

5 Serrure de sécurité 5 points H5 et points d'anti-dégondage du côté paumelles

A la fermeture, 3 crochets en acier complétés de 2 pènes ronds latéraux s'engagent dans la gâche en acier inoxydable. Les pènes pivotants empêchent tout forçage ou relevage de la porte.

Limiteur d'ouverture
(en option, non illustré)

Le limiteur d'ouverture haut de gamme en exécution métallique limite l'ouverture de porte à un angle de 105°. Il se règle individuellement et convainc par son arrêt progressif confortable.

6 Judas électronique (en option)

Votre entrée est surveillée par une caméra grand angle. Avec son écran à cristaux liquides de 3,5 pouces, le judas est idéal pour les enfants ou les personnes en fauteuil roulant.

Ferme-porte intégré
(en option, non illustré)

Le ferme-porte intégré invisible ferme la porte et confère à votre porte un aspect intérieur esthétique – En particulier en combinaison avec les paumelles masquées.





Confort et sécurité, le design en plus

Sécurité et isolation thermique sont les points forts de nos portes d'entrée ThermoSafe Hybrid et ThermoSafe. Grâce au panneau de porte monobloc en aluminium de 73 mm d'épaisseur injecté de mousse PU et à son cadre ouvrant caché en aluminium à rupture de pont thermique, le coefficient U_D peut atteindre $0,87 \text{ W}/(\text{m}^2 \cdot \text{K})$. Avec l'équipement anti-effraction RC 3 de série comprenant une serrure de sécurité 5 points avec ThermoSafe, vous pouvez dormir en toute quiétude.

La nouvelle porte d'entrée aluminium / acier inoxydable ThermoSafe Hybrid se distingue par une grande stabilité, même en cas de grandes différences de température à l'intérieur et à l'extérieur. La raison : la tôle en acier inoxydable avec revêtement à base de poudre à l'extérieur garantit une très grande rigidité. Cette porte vous procurera également un sentiment de sécurité : l'équipement anti-effraction RC 4 est fourni de série pour les motifs sans vitrage et l'équipement RC 3 pour les motifs avec vitrage.

Plus de 70 motifs de porte, 19 couleurs préférentielles et différentes variantes de poignées, vitrages et motorisations sont à disposition. Résultat : la porte de vos rêves personnalisée selon vos envies !

Construction

- 1 Vantail de porte monobloc en aluminium de 73 mm d'épaisseur, injecté de mousse PU avec cadre ouvrant caché
- 2 Cadre ouvrant en aluminium à rupture de pont thermique
- 3 Huisserie de porte en aluminium de 82 mm d'épaisseur à rupture de pont thermique
- 4 Triple niveau d'étanchéité avec joint périphérique

Porte satisfaisant à toutes les exigences de l'ordonnance sur les économies d'énergie

Appropriée pour une pose sans pont thermique

Coefficient U_D jusqu'à env. $0,87 \text{ W}/(\text{m}^2 \cdot \text{K})^*$

Valeur U_D jusqu'à
0,87
 $\text{W}/(\text{m}^2 \cdot \text{K})^*$

ThermoSafe



ThermoSafe de série

Equipement de sécurité anti-effraction RC 3 de série**

ThermoSafe Hybrid ■ NOUVEAU



- 5 Avec tôle en acier inoxydable côté extérieur pour une rigidité élevée et une sécurité accrue

Equipement de sécurité anti-effraction RC 4** de série avec serrure de sécurité 5 points (motifs sans vitrage)

Equipement de sécurité anti-effraction RC 3** de série (motifs avec vitrage)



De série pour les portes sans vitrage



De série pour les portes avec vitrage

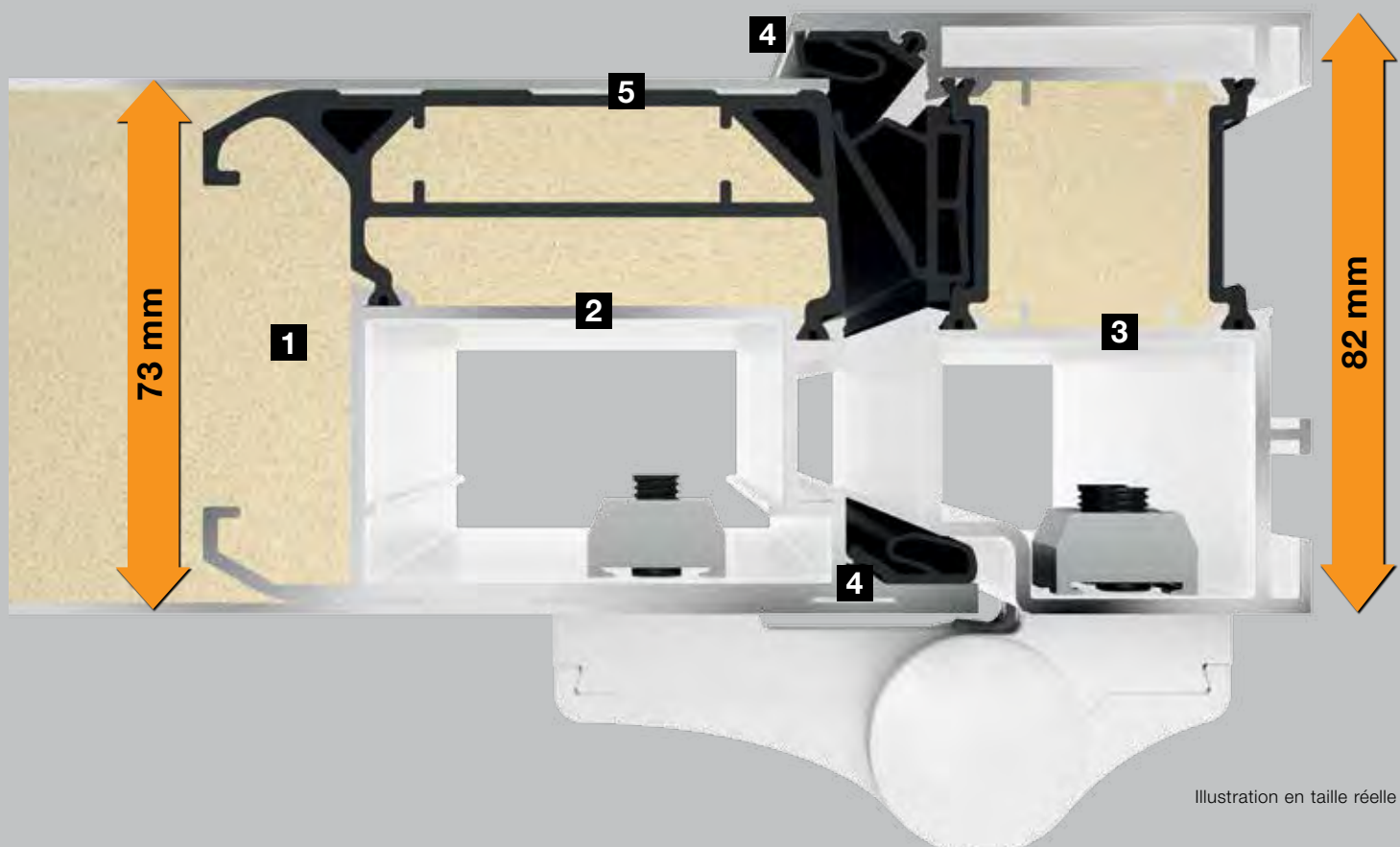

Equipement

- 6 Face intérieure aspect monobloc, de série en blanc trafic RAL 9016 mat, comme pour les portes d'intérieur
- 7 Jonction affleurante entre le panneau de porte et l'hubriserie de porte à l'intérieur ■ NOUVEAU
- 8 Paumelles 3D
- 9 Béquille intérieure en aluminium
- 10 Triple vitrage à isolation thermique avec verre de sécurité des deux côtés
- 11 Cylindre profilé protégé contre la perforation et l'arrachage
- 12 Avec serrure de sécurité 5 points
- 13 Point d'anti-dégondage

Gamme de couleurs

- De série en blanc trafic RAL 9016 mat
- 19 couleurs préférentielles en option
- En option, couleur RAL au choix

Vous trouverez de plus amples informations aux pages 78 – 79.

Vue de l'intérieur



* En fonction des dimensions de la porte. Valeurs indiquées pour une dimension hors-tout cadre de 1230 x 2180 mm.

** Les composants anti-effraction ne sont efficaces que si la porte est fermée, verrouillée et que la clé a été retirée.



Motif 40

Couleur préférentielle gris pierre RAL 7030, structure fine mate, poignée en acier inoxydable HOE 550, vitrage à motif partiellement mati



Motif 45

Couleur standard blanc trafic RAL 9016 mat, poignée en acier inoxydable HOE 200, vitrage à motif Parsol gris mati avec 4 bandes transparentes



Motif 65

Couleur standard blanc trafic RAL 9016 mat, poignée en acier inoxydable HOE 600, vitrage à motif Float mati avec 7 bandes transparentes



Motif 75

Couleur standard blanc trafic RAL 9016 mat, poignée en acier inoxydable 38-1, verre décoratif Mastercarré



Motif 110

Couleur standard blanc trafic RAL 9016 mat, poignée en acier inoxydable 38-1, verre décoratif Pave blanc



Motif 136

Couleur standard blanc trafic RAL 9016 mat, poignée en acier inoxydable 38-1, vitrage à motif Satinato avec 7 bandes maties



Motif 140

Couleur préférentielle gris ardoise RAL 7015 mat, poignée en acier inoxydable 38-1, parement en acier inoxydable, verre décoratif Pave blanc



Motif 166

Couleur préférentielle Hörmann CH 703 anthracite, structure fine mate, poignée en acier inoxydable 38-1, parement en acier inoxydable, vitrage à motif Satinato avec 7 bandes maties



Motif 176

Couleur préférentielle aluminium blanc RAL 9006 satiné, poignée en acier inoxydable HOE 735, verre décoratif Satinato



Motif 177

Couleur standard blanc trafic RAL 9016 mat, poignée en acier inoxydable HOE 700, verre décoratif Pave blanc



Motif 185

Couleur standard blanc trafic RAL 9016 mat, poignée en acier inoxydable 38-2, vitrage décoratif Mastercarré blanc



Motif 189

Couleur standard blanc trafic RAL 9016 mat, poignée en acier inoxydable HOE 615, vitrage à motif Float mat avec 7 bandes transparentes



Motif 402

Couleur standard blanc trafic RAL 9016 mat, poignée en acier inoxydable 14-2, vitrage à motif Reflo partiellement mati avec véritable ornementation à rainures polies



Motif 413

Couleur standard blanc trafic RAL 9016 mat, poignée en acier inoxydable 14-2, verre décoratif Silk



Motif 449

Couleur préférentielle Hörmann CH 607 marron, structure fine mate, avec parties latérales à motifs, poignée en acier inoxydable 38-1, vitrage à motif Reflo avec véritable ornementation à rectangles polis



Motif 501
Couleur préférentielle gris quartz RAL 7039, structure fine mate, poignée en acier inoxydable HOE 500, vitrage Satinato



Motif 502
Couleur standard blanc trafic RAL 9016 mat, poignée en acier inoxydable HOE 500, vitrage Satinato



Motif 503
Couleur préférentielle blanc crème RAL 9001, structure fine mate, poignée en acier inoxydable HOE 500, vitrage à motif Float mati avec 7 bandes transparentes horizontales



Motif 504
Couleur standard blanc trafic RAL 9016 mat, poignée en acier inoxydable HOE 500, vitrage à motif Float mati avec 5 bandes transversales transparentes



Motif 505
Couleur préférentielle gris clair RAL 7035 mat, poignée en acier inoxydable HOE 500, vitrage à motif Float mati avec 4 bandes transparentes



Motif 514
Couleur standard blanc trafic RAL 9016 mat, poignée design G 750 en aluminium blanc RAL 9006 satiné, vitrage Float transparent



Motif 515
Couleur préférentielle gris fenêtre RAL 7040, mat, poignée design G 750 en gris anthracite RAL 7016, mat, vitrage Float transparent



Motif 524
Couleur standard blanc trafic RAL 9016 mat, poignée design G 750 en aluminium blanc RAL 9006 satiné, vitrage Float transparent



Motif 525

Couleur préférentielle gris ardoise RAL 7015, structure fine mate, poignée design G 750 en aluminium blanc RAL 9006 satiné, vitrage Float transparent



Motif 551

Couleur standard blanc trafic RAL 9016 mat, poignée en acier inoxydable HOE 150 fabriquée main, avec cadre d'habillage Rondo 70



Motif 552

Couleur standard blanc trafic RAL 9016 mat, poignée en acier inoxydable HOE 150 fabriquée main, vitrage à motif Float mati avec bande transparente et bandes rouges



Motif 553*

Couleur standard blanc trafic RAL 9016 mat, poignée en aluminium G 753 en argent, vitrage à motif Reflo mati avec véritable ornementation à rainures polies



Motif 554

Couleur standard blanc trafic RAL 9016 mat, poignée en acier inoxydable HOE 730, verre décoratif 553



Motif 555

Couleur préférentielle Hörmann CH 607 marron, structure fine mate, poignée en acier inoxydable HOE 910, vitrage à motif Reflo avec motif sablé



Motif 556

Couleur préférentielle gris anthracite RAL 7016, structure fine mate, poignée en acier inoxydable HOE 550



Motif 557*

Couleur préférentielle aluminium blanc RAL 9006, satiné, poignée en acier inoxydable HOE 600, avec cadre d'habillage Rondo 70



Motif 558

Couleur standard blanc trafic RAL 9016 mat, poignée en acier inoxydable HOE 910, vitrage à motif Reflo avec véritable ornementation à rainures polies horizontales



Motif 559

Couleur standard blanc trafic RAL 9016 mat, poignée en acier inoxydable HOE 200, vitrage à motif mati avec 11 bandes, avec cadre d'habillage Rondo 70



Motif 560

Couleur préférentielle Hörmann CH 703 anthracite, structure fine mate, poignée en acier inoxydable HOE 600, vitrage à motif mati avec 11 bandes



Motif 565

Couleur préférentielle Hörmann CH 607 marron, structure fine mate, avec parement de poignée en Decograin Golden Oak (chêne doré)



Motif 568

Couleur préférentielle Hörmann CH 703 anthracite, structure fine mate, parties latérales avec verre décoratif Float mati, poignée Design G 750, en option également avec barre lumineuse intégrée dans la poignée. Vous trouverez de plus amples informations à la page 88



Motif 581

Couleur standard blanc trafic RAL 9016 mat, poignée en acier inoxydable HOE 600, vitrage à motif Float mati avec bandes transparentes et bande rouge



Motif 583

Couleur préférentielle gris anthracite, RAL 7016, mat, parement de couleur en marron noir RAL 8022, mat, poignée en aluminium G 755, vitrage à motif Reflo mati avec bord transparent



Motif 585

Couleur standard blanc trafic RAL 9016 mat, parement en aluminium en noir graphite RAL 9011, à structure fine mate, poignée en acier inoxydable HOE 950



Motif 590*

Couleur préférentielle gris ardoise RAL 7015 mat, parement de couleur en blanc trafic RAL 9016 mat, poignée design G 750, vitrage à motif Reflo mati avec véritable ornementation à rainures polies et motif sablé, avec cadre d'habillage Caro 70



Motif 596

Couleur préférentielle gris clair RAL 7035, mat, application de couleur affleurante en gris anthracite RAL 7016, mat, poignée en acier inoxydable HOE 735, verre décoratif Satinato



Motif 650

Couleur préférentielle gris fenêtre RAL 7040 mat, poignée en acier inoxydable HOE 700, verre décoratif Pave blanc



Motif 659

Couleur préférentielle gris pierre RAL 7030 mat, poignée en acier inoxydable 38-2, vitrage à motif Parsol gris mati avec 7 bandes transparentes



Motif 667

Couleur standard blanc trafic RAL 9016 mat, poignée en acier inoxydable HOE 910, vitrage à motif Parsol gris mati avec 7 bandes transparentes



Motif 675

Couleur standard blanc trafic RAL 9016 mat, avec cadre d'habillage Rondo 70, poignée en acier inoxydable 38-1, vitrage à motif Reflo, avec véritable ornementation à rainures polies et cadre d'habillage Rondo 70



Motif 680

Couleur standard blanc trafic RAL 9016 mat, poignée en acier inoxydable HOE 700, verre décoratif Pave blanc

* Pas disponible pour ThermoSafe Hybrid



▲ **Motif 823** en couleur préférentielle gris anthracite RAL 7016, structure fine mate, avec spot à LED en option dans la poignée, profilé de poignée en aluminium blanc RAL 9006, profilés de fixation de la couleur de la porte, avec partie latérale



Motif 686
Couleur préférentielle rouge rubis RAL 3003 mat, poignée en acier inoxydable HOE 600, parement en acier inoxydable, vitrage à motif Float mati avec 7 bandes transparentes



Motif 689
Couleur standard blanc trafic RAL 9016 mat, poignée en acier inoxydable 38-2, vitrage à motif Parsol gris mati avec 7 bandes transparentes



Motif 693
Aluminium blanc RAL 9006, satiné, poignée en acier inoxydable HOE 300



Motif 694
Couleur préférentielle brun terre RAL 8028 mat, poignée en acier inoxydable HOE 700, vitrage à motif Reflo, avec véritable ornementation à rainures polies



Motif 697

Couleur préférentielle Hörmann CH 703 anthracite, structure fine mate, avec cadre d'habillage Rondo 70, poignée en acier inoxydable HOE 910, vitrage à motif Parsol gris mati avec 7 bandes transparentes



Motif 723

Couleur standard blanc trafic RAL 9016 mat, profilé de poignée en aluminium blanc RAL 9006, profilés de fixation de la couleur de la porte, verre décoratif Float transparent



Motif 757

Couleur préférentielle gris aluminium RAL 9007, structure fine mate, poignée en acier inoxydable HOE 797, vitrage à motif Float mati avec bandes transparentes



Motif 759

Couleur standard blanc trafic RAL 9016 mat, poignée Design G 750 en aluminium anodisé E6 / EV1, vitrage à motif Float mati avec bandes transparentes



Motif 762*

Couleur préférentielle gris pierre RAL 7030 mat, parement de couleur affleurant de couleur Hörmann CH 703 anthracite, structure fine mate, poignée en acier inoxydable HOE 735, parties latérales avec vitrage à motif Float mati avec 7 bandes transparentes



Motif 771*

Couleur standard blanc trafic RAL 9016 mat, parement de couleur affleurant en gris anthracite RAL 7016 mat, poignée en acier inoxydable HOE 735



Motif 777

Couleur standard blanc trafic RAL 9016 mat, poignée en acier inoxydable HOE 610, verre décoratif Float mati

* Pas disponible pour ThermoSafe Hybrid



Motif 779

Couleur préférentielle gris pierre RAL 7030, structure fine mate, poignée design G 750 en aluminium anodisé E6 / EV 1, verre décoratif Float mati

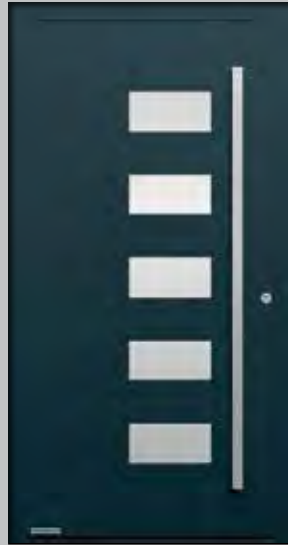

Motif 797

Couleur préférentielle gris anthracite RAL 7016, structure fine mate, poignée en acier inoxydable HOE 797, verre décoratif Float mati



Motif 799

Couleur standard blanc trafic RAL 9016 mat, poignée design G 750 en aluminium anodisé E6 / EV 1, verre décoratif Float mati



Motif 823

Couleur standard blanc trafic RAL 9016 mat, profilé de poignée en aluminium blanc RAL 9006, profilés de fixation de la couleur de la porte



Motif 832

Couleur standard blanc trafic RAL 9016 mat, poignée en acier inoxydable HOE 820, parement affleurant en gris ardoise RAL 7015, avec lésènes verticales et horizontales en acier inoxydable



Motif 836

Couleur standard blanc trafic RAL 9016 mat, poignée en acier inoxydable HOE 820, parement affleurant en gris ardoise RAL 7015



Motif 860

Couleur standard blanc trafic RAL 9016 mat, poignée en acier inoxydable HOE 700



Motif 861

Couleur standard blanc trafic RAL 9016 mat, poignée en acier inoxydable HOE 700



Motif 862

Couleur préférentielle gris quartz RAL 7039, structure fine mate, poignée en acier inoxydable HOE 620



Motif 867

Couleur standard blanc trafic RAL 9016 mat, poignée en acier inoxydable HOE 620, vitrage à motif Float mati avec 7 bandes transparentes



Motif 871

Couleur préférentielle gris ardoise RAL 7015, structure fine mate, poignée en acier inoxydable HOE 620



Motif 872

Couleur standard blanc trafic RAL 9016 mat, poignée en acier inoxydable HOE 615



Motif 877

Couleur standard blanc trafic RAL 9016 mat, poignée en acier inoxydable HOE 610, vitrage à motif Float mati avec 3 bandes transparentes



Motif 878

Couleur standard blanc trafic RAL 9016 mat, poignée en acier inoxydable HOE 740, parement affleurant en acier inoxydable



Motif 879

Couleur standard blanc trafic RAL 9016 mat, poignée design G 750 en aluminium anodisé E6 / EV1, vitrage à motif Float mati avec 3 bandes transparentes



Motif 891* ■ NOUVEAU

Couleur préférentielle gris quartz RAL 7039, structure fine mate, poignée en acier inoxydable HOE 820

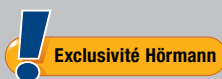

Portes d'entrée et de garage parfaitement assorties

Dans la large gamme de produits Hörmann à la concordance exacte, les rainures de vos portes de garage et d'entrée sont disponibles dans un aspect harmonieux sur toute la ligne. Cela signifie qu'il n'y a aucun décalage entre les lignes. Vous constaterez par vous-même que ce sont généralement ces détails, certes petits mais subtils, qui reflètent le mieux la beauté de votre maison.

Motifs de porte d'entrée et portes de garage sectionnelles à rainures M ou L



Portes d'entrée ThermoSafe :

Motif 825
Motif 845
Motif 855



Portes de garage sectionnelles à rainures M :

Pour une hauteur de 2000 mm
Pour une hauteur de 2125 mm
Pour une hauteur de 2250 mm



Portes d'entrée ThermoSafe :

Motif 875
Motif 895
Motif 898

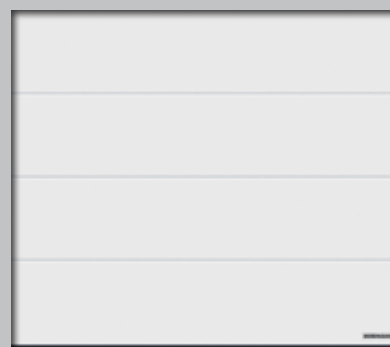

Portes de garage sectionnelles à rainures L :

Pour une hauteur de 2000 mm
Pour une hauteur de 2125 mm
Pour une hauteur de 2250 mm

Porte d'entrée et de garage en harmonie

Comme le montrent ces vues en coupe, l'aspect rainuré de la porte d'entrée est obtenu grâce aux rainures du panneau, tandis que pour la porte de garage, il est créé par le rainurage des divers panneaux et par les jonctions des panneaux. Cette continuité des lignes est également possible avec différentes hauteurs de pose des portes. Nous adaptons dans ce cas les hauteurs des rainures selon vos besoins, il nous suffit de connaître la différence de hauteur.

Pour une parfaite impression d'ensemble, votre distributeur Hörmann se tient à votre disposition pour vous conseiller de manière compétente sur ces motifs spéciaux de portes d'entrée et pour prendre les dimensions sur place.



Coupe d'une porte d'entrée ThermoSafe



Coupe de la porte de garage sectionnelle

Porte d'entrée et porte de garage assorties*



Motif 188

Couleur préférentielle gris anthracite RAL 7016, poignée en acier inoxydable HOE 100, vitrage à motif Float mati avec 3 bandes transparentes

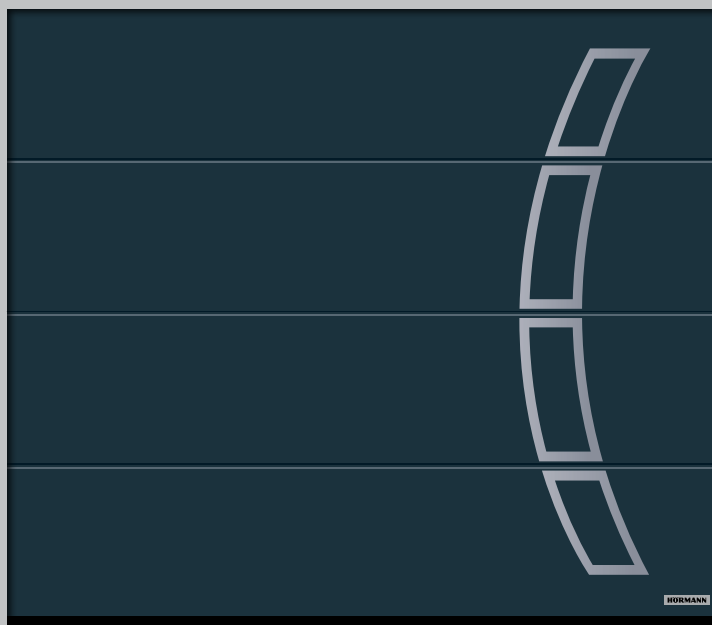

Porte de garage sectionnelle

Exécution à rainures L, motif 457, en Silkgrain gris anthracite RAL 7016



Motif 173

Couleur préférentielle rouge rubis RAL 3003, mat, poignée en acier inoxydable HOE 300, vitrage à motif Float mati, parties latérales avec Float mati et 3 bandes transparentes

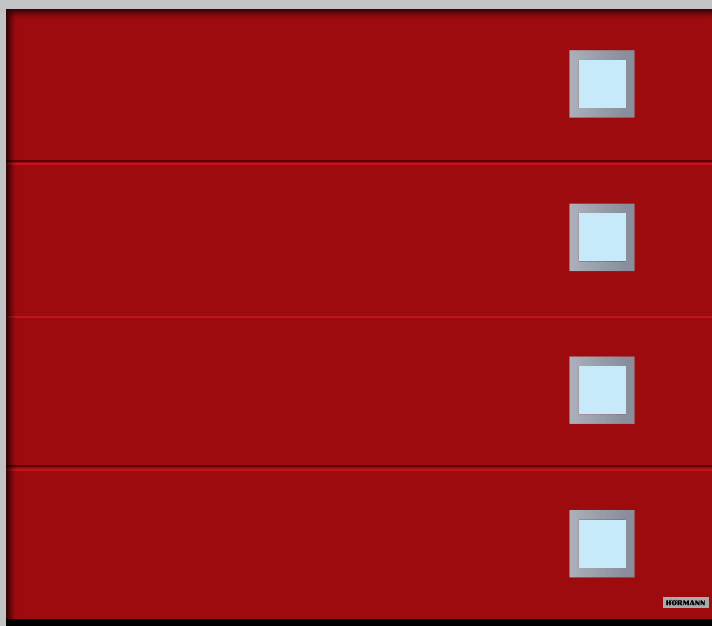

Porte de garage sectionnelle

Exécution à rainures L, motif 461, en Silkgrain rouge rubis RAL 3003

* Les rainures de la porte d'entrée et de la porte de garage ne sont pas exactement alignées

Haut de gamme sur toute la ligne

1 Paumelles 3D

Grâce aux élégantes paumelles à réglage tridimensionnel, le réglage du panneau de porte est simple et rapide pour un partenaire spécialisé Hörmann. Votre porte est ainsi parfaitement étanche et les pènes de la serrure sont alignés avec précision.

Paumelles masquées en option* (non illustrées)

Les paumelles masquées confèrent à votre porte une esthétique particulièrement raffinée. Elles disposent en outre d'une sécurité anti-relevage rendant inutile tout point d'anti-dégondage du côté paumelles.

2 Cylindre profilé protégé contre la perforation et l'arrachage

Le cylindre profilé est équipé d'un dispositif anti-crochetage empêchant toute manipulation avec un objet introduit dans la serrure et en plus d'une protection antiperçage. Il est en outre doté d'une fonction de secours et de danger, permettant d'ouvrir et de verrouiller la porte même si une clé est engagée côté intérieur. Le cylindre de fermeture protégé contre la perforation et l'arrachage est certifié selon les normes DIN 18252 / DIN EN 1303 et fourni avec 5 clés réversibles et 2 capuchons de clé.

Rosace de sécurité extérieure en applique

Cette rosace extérieure brevetée offre une protection supplémentaire au cylindre profilé contre toute tentative de perçage et d'arrachement. En version standard, elle est livrée en blanc trafic, RAL 9016, ou en acier inoxydable pour les portes de couleur.

3 Béquille intérieure en aluminium

Les portes d'entrée ThermoSafe Hybrid et ThermoSafe sont munies de série d'une élégante béquille intérieure Rondo, thermolaquée en blanc de série. En option, elle est également disponible en acier inoxydable, en couleur RAL au choix, ainsi qu'en exécution Caro ou Okto, toutes deux en acier inoxydable.

4 Gâche en acier inoxydable

Le partenaire spécialisé Hörmann ajuste parfaitement la gâche, garantissant l'alignement précis des pènes de la serrure et ainsi une fermeture fiable.

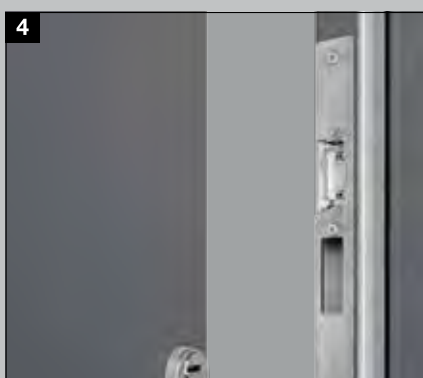
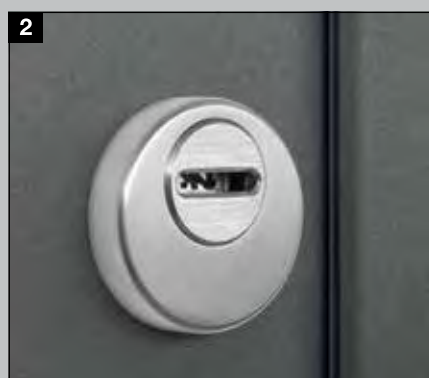
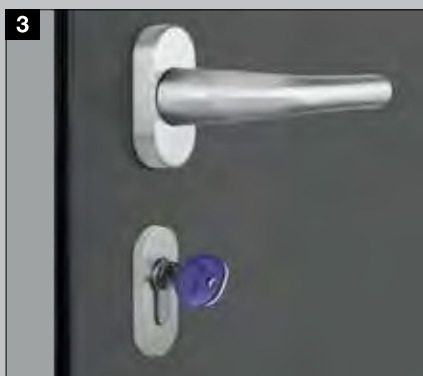

5 Serrure de sécurité 5 points H5 et points d'anti-dégondage du côté paumelles

A la fermeture, 3 crochets en acier complétés de 2 pênes ronds latéraux s'engagent dans la gâche en acier inoxydable. Les pênes pivotants empêchent tout forçage ou relevage de la porte.

6 Judas électronique (en option)

Votre entrée est surveillée par une caméra grand angle. Avec son écran à cristaux liquides de 3,5 pouces, le judas est idéal pour les enfants ou les personnes en fauteuil roulant.

Ferme-porte intégré
(en option, non illustré)

Le ferme-porte intégré ferme non seulement votre porte mais sublime également sa face intérieure, en particulier en combinaison avec les paumelles masquées.

Limiteur d'ouverture*
(en option, non illustré)

Le limiteur d'ouverture haut de gamme en exécution métallique limite l'ouverture de porte à un angle de 105°. Il se règle individuellement et convainc par son arrêt progressif confortable.

7 Joint de sol rétractable avec protection contre les intempéries ■ NOUVEAU

Pour toutes les portes d'entrée ThermoSafe Hybrid et ThermoSafe en option : le joint de sol rétractable est la solution idéale pour les entrées de maison avec passage de porte sans seuil pour PMR. L'étanchéité de la fermeture inférieure de la porte repousse la pluie battante et se distingue par une faible perméabilité à l'air.



Variantes de cadre en option

8 Cadre dormant élargi

En option, le cadre dormant est également disponible dans une largeur de 110 mm, par exemple pour un raccord plus pratique et plus élégant avec isolation thermique totale.

9 Cadre d'habillage Caro 70

Cette exécution séduit par son aspect remarquable, dont l'effet de profondeur met en valeur votre porte.

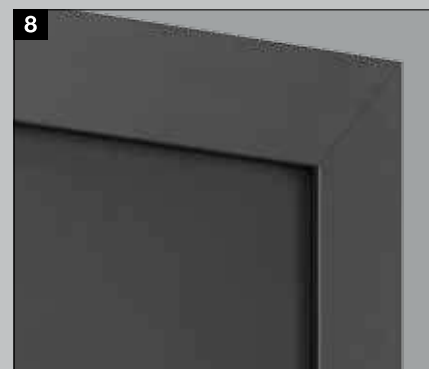

* Pour portes à ouverture vers l'intérieur



La porte d'entrée pour un accueil chaleureux !

La porte Thermo65 possède toutes les caractéristiques d'une porte d'entrée digne de ce nom. Combiné au cadre ouvrant caché en matériau composite et à l'hubrisserie en aluminium à rupture de pont thermique, le panneau de porte monobloc en acier de 65 mm d'épaisseur injecté de mousse PU est une véritable barrière contre le froid. Avec un coefficient U_D maximum d'env. 0,87 W/(m²·K), les portes Thermo65 présentent une très bonne isolation thermique. Pour un confort et une sécurité élevés, elles sont équipées de série d'une serrure de sécurité 5 points. La plupart des motifs Thermo65 sont disponibles en option avec équipement de sécurité anti-effraction RC 2 – pour un sentiment de sécurité absolu dans votre maison.

Choisissez la porte d'entrée de vos rêves parmi 14 motifs séduisants et personnalisez-la avec l'une de nos 17 couleurs préférentielles ou l'un de nos 5 décors Decograin.

Construction

- 1** Panneau de porte monobloc en acier de 65 mm d'épaisseur avec cadre ouvrant caché et feuillure épaisse
- 2** Rupture de pont thermique et stabilité élevée grâce au cadre ouvrant en matériau composite
- 3** Huisserie en aluminium de 80 mm à rupture de pont thermique
- 4** Triple niveau d'étanchéité



Porte satisfaisant à toutes les exigences de l'ordonnance sur les économies d'énergie

Appropriée pour une pose sans pont thermique

Coefficient U_D jusqu'à env. $0,87 W/(m^2 \cdot K)^*$

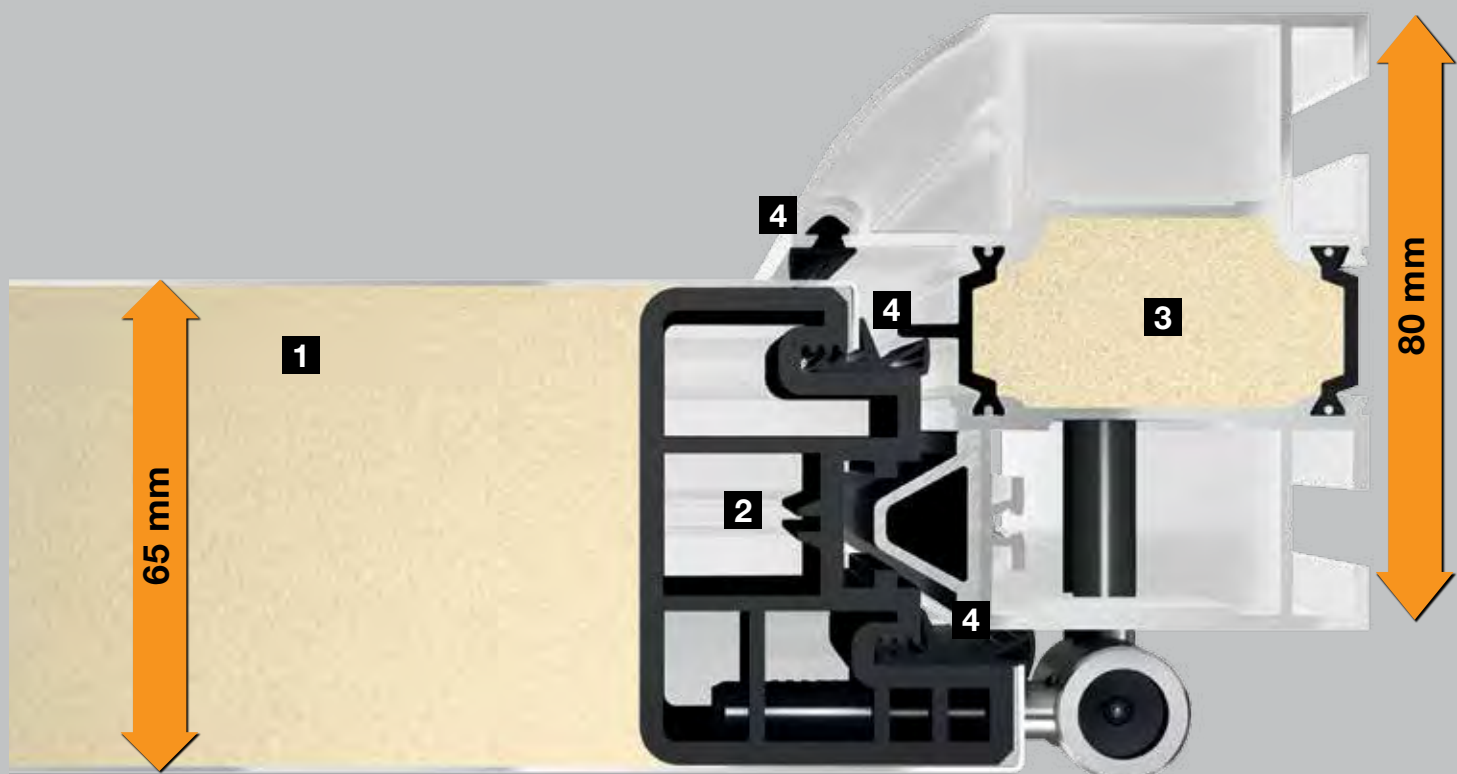

Equipement

Vue de l'intérieur

- 5 Face intérieure reprenant l'aspect monobloc de vos portes d'intérieur
- 6 Paumelles à rouleaux 3D
- 7 Béquille intérieure en acier inoxydable
- 8 Triple vitrage isolant
- 9 Cylindre profilé avec fonction de secours et de danger
- 10 Serrure de sécurité 5 points

Equipement anti-effraction RC 2 en option**

Gamme de couleurs

- De série en blanc trafic RAL 9016 mat
- 17 couleurs préférentielles en option
- 5 décors Decograin en option

Vous trouverez de plus amples informations aux pages 78 – 79.



* En fonction des dimensions de la porte. Valeurs indiquées pour une dimension hors-tout cadre de 1230 x 2180 mm.

** Les composants anti-effraction ne sont efficaces que si la porte est fermée, verrouillée et que la clé a été retirée.



▲ Thermo65 motif 010 en Decograin Titan Metallic (titane métallique) CH 703, ouverture vers l'extérieur (en option), avec parties latérales



Motif 010
Couleur standard blanc trafic satiné RAL 9016, poignée en acier inoxydable HB 14-2



Motif 015
Decograin Titan Metallic (titane métallique) CH 703 avec parements en aspect acier inoxydable, poignée en acier inoxydable HB 14-2



Motif 515
Couleur standard blanc trafic satiné RAL 9016, poignée en acier inoxydable HB 14-2



Motif 600S
Couleur standard blanc trafic RAL 9016 satiné, poignée en acier inoxydable HB 38-3, avec vitrage Satinato en applique



Motif 700B

Couleur préférentielle Decograin Titan Metallic (titane métallique) CH 703, poignée en acier inoxydable HB 38-2, vitrage sablé avec 7 bandes transparentes



Motif 750C

Couleur standard blanc trafic RAL 9016 satiné, poignée en acier inoxydable HB 38-2, vitrage sablé avec bandes transparentes



Motif 800S

Couleur préférentielle gris fenêtre RAL 7040 satiné, poignée en acier inoxydable HB 38-2, vitrage Satinato



Motif 810E

Couleur standard blanc trafic RAL 9016 satiné, poignée en acier inoxydable HB 38-2, vitrage sablé avec bandes transparentes (carré)



Motif 820S

Decograin Dark Oak (chêne foncé), poignée en acier inoxydable HB 38-2, vitrage Satinato



Motif 850B

Couleur standard blanc trafic RAL 9016 satiné, poignée en acier inoxydable HB 38-2, vitrage sablé avec bandes transparentes



Motif 900D

Couleur standard blanc trafic RAL 9016 satiné, poignée en acier inoxydable HB 38-2, vitrage sablé avec bandes transparentes





Motif 100

Couleur standard blanc trafic RAL 9016 satiné, poignée en acier inoxydable HB 14-2, parties latérales avec vitrage Satinato



Motif 430E

Couleur standard blanc trafic RAL 9016, satiné, poignée en acier inoxydable HB 14-2, vitrage avec bandes transparentes (cadre)



Motif 410S

Couleur standard blanc trafic RAL 9016 satiné, poignée en acier inoxydable HB 14-2, vitrage Satinato

Harmonie dans le moindre détail

1 Réglage optimal grâce aux paumelles à rouleaux 3D

Les robustes paumelles en deux parties, à réglage tridimensionnel, avec goupilles de sécurité et caches décoratifs à l'aspect acier inoxydable garantissent un fonctionnement de la porte sans à-coups.

2 Sécurisation du côté paumelles

Il est bon de se savoir en sécurité chez soi. C'est pour cette raison que votre porte Thermo65 est aussi sécurisée par un listel continu en aluminium du côté paumelles rendant tout relevage presque impossible.

3 Béquille intérieure

Chaque porte est livrée de série avec une élégante béquille intérieure en acier inoxydable et une rosace extérieure.

4 Cylindre profilé

De série avec 5 clés. Avec fonctions de secours et de danger, c'est-à-dire possibilité de déverrouillage lorsqu'une clé est engagée côté intérieur.

5 Serrure de sécurité 5 points

Pour un sentiment de sécurité chez soi : 2 pènes pivotants à crochet doublés de 2 pènes ronds latéraux et 1 pêne dormant s'engagent dans la gâche de l'huissérie et maintiennent fermement la porte. Les gâches des portes Thermo65 sont ajustables afin de permettre un réglage optimal de la porte, tandis que le pêne 1/4 de tour à verrouillage aisé assure une fermeture silencieuse.

Equipement optionnel pour anti-effraction

Selon vos besoins, renforcez la sécurité de votre porte d'entrée, partie latérale et imposte vitrée en optant pour un équipement RC 2. Pour plus d'informations, reportez-vous à la page 17.

6 Huissérie

L'huissérie en aluminium de 80 mm à remplissage PU et rupture de pont thermique est disponible en design Roundstyle **6a** ou en exécution carrée **6b**.



En option

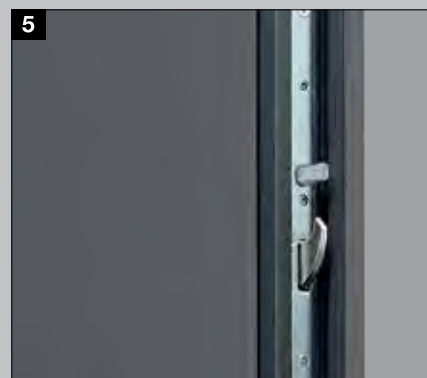
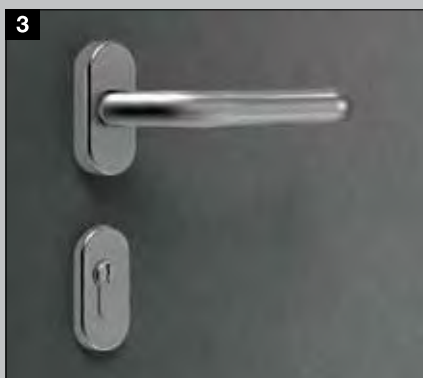

Serrure automatique avec verrouillage automatique mécanique

Lorsque la porte est poussée, tous les pènes s'actionnent automatiquement, assurant ainsi un verrouillage sûr.

Serrure automatique avec moteur électrique et ouverture par système radio BiSecur

Ouvrez votre porte d'entrée simplement et confortablement à l'aide d'un verrouillage multipoints actionnable par le biais d'un émetteur ou d'un lecteur d'empreinte digitale sans fil. Vous n'aurez plus besoin de penser à vos clés. Avec cette commande, votre porte d'entrée se déverrouille automatiquement grâce à un moteur électrique. Il suffit désormais d'une simple pression pour ouvrir la porte.

7 Emetteur HSE 4 BS avec surface structurée noire et extrémités synthétiques noires

8 Lecteur d'empreinte digitale sans fil FFL 12 BS

9 Scan digital intégré au panneau de porte ■ NOUVEAU

Ouvrez votre porte d'entrée avec votre empreinte digitale ! Le scan digital est élégamment intégré au panneau de porte et est disponible en option pour toutes les portes d'entrée Thermo65 équipées d'une serrure automatique avec moteur électrique.

10 Serrure automatique avec moteur électrique et ouverture par Bluetooth ■ NOUVEAU

Ouvrez et fermez votre porte encore plus confortablement par Bluetooth via votre smartphone. L'application intuitive BlueSecur Hörmann vous permet de verrouiller et de

déverrouiller les portes d'entrée Thermo65 avec serrure automatique en option avec moteur électrique et ouverture par Bluetooth.

Gâche électrique (non illustrée)

Grâce à la gâche électrique, vous pouvez ouvrir votre porte par un interrupteur intérieur, tout simplement.

Contact Reed et contact sur verrou (non illustrés)

En complément à la domotique ou à un système d'alarme et analyse indiquant que la porte est fermée (contact Reed) ou verrouillée (contact sur verrou).

Rejet d'eau bas (non illustré)

A la fois protecteur et élégant : le rejet d'eau en blanc trafic RAL 9016 ou en acier inoxydable pour évacuer la pluie battante peut également être postéquipé.

Joint de sol rétractable (en option, non illustré)

Cet équipement en option est la solution idéale pour l'étanchéité de portes d'entrée sans seuil utilisées dans les entrées accessibles aux PMR.

* Pour les enfants, les jeunes adultes ou les personnes âgées, des défaillances peuvent survenir en raison du changement des minuties lisibles. Pour des plages de températures de -20 °C à +80 °C.



Emetteur HSE 4 BS, avec surface structurée noire et extrémités synthétiques noires



Ouverture de la porte par empreinte digitale – Pose dans le panneau de porte



Commande simple par smartphone via l'application BlueSecur Hörmann



Portes vitrées pour une entrée plus lumineuse

En plus de leur équipement complet, nos portes vitrées TopComfort vous offrent une entrée lumineuse et accueillante. Grâce à leur panneau en aluminium de 80 mm d'épaisseur et à leur huisserie de porte en aluminium de 80 mm à rupture de pont thermique, les portes présentent une bonne isolation thermique avec un coefficient U_D maximum d'env. $1,3 \text{ W}/(\text{m}^2 \cdot \text{K})$. La serrure de sécurité 5 points de série vous apporte, quant à elle, la protection que vous attendez d'une porte d'entrée. Ainsi, votre entrée est non seulement esthétique, mais aussi parfaitement sécurisée.

Vous avez le choix entre 9 motifs de porte vitrés exclusifs offrant une transparence maximale. Le cadre vous est livré selon vos souhaits parmi 19 couleurs préférentielles. Grâce à d'élégantes poignées intérieures et extérieures ainsi qu'à des vitrages, vous pouvez aller plus loin dans la personnalisation de votre porte.



Construction

- 1 Cadre ouvrant en aluminium à rupture de pont thermique avec isolation thermique supplémentaire en option
- 2 Cadre dormant en aluminium de 80 mm d'épaisseur à rupture de pont thermique
- 3 Double niveau d'étanchéité
- 4 Triple vitrage thermique avec verre de sécurité de 8 mm à l'intérieur et l'extérieur, en option en tant que double vitrage thermique



Porte satisfaisant à toutes les exigences de l'ordonnance sur les économies d'énergie

Appropriée pour une pose sans pont thermique

Coefficient U_D maximum d'env. $1,3 W/(m^2 \cdot K)^*$

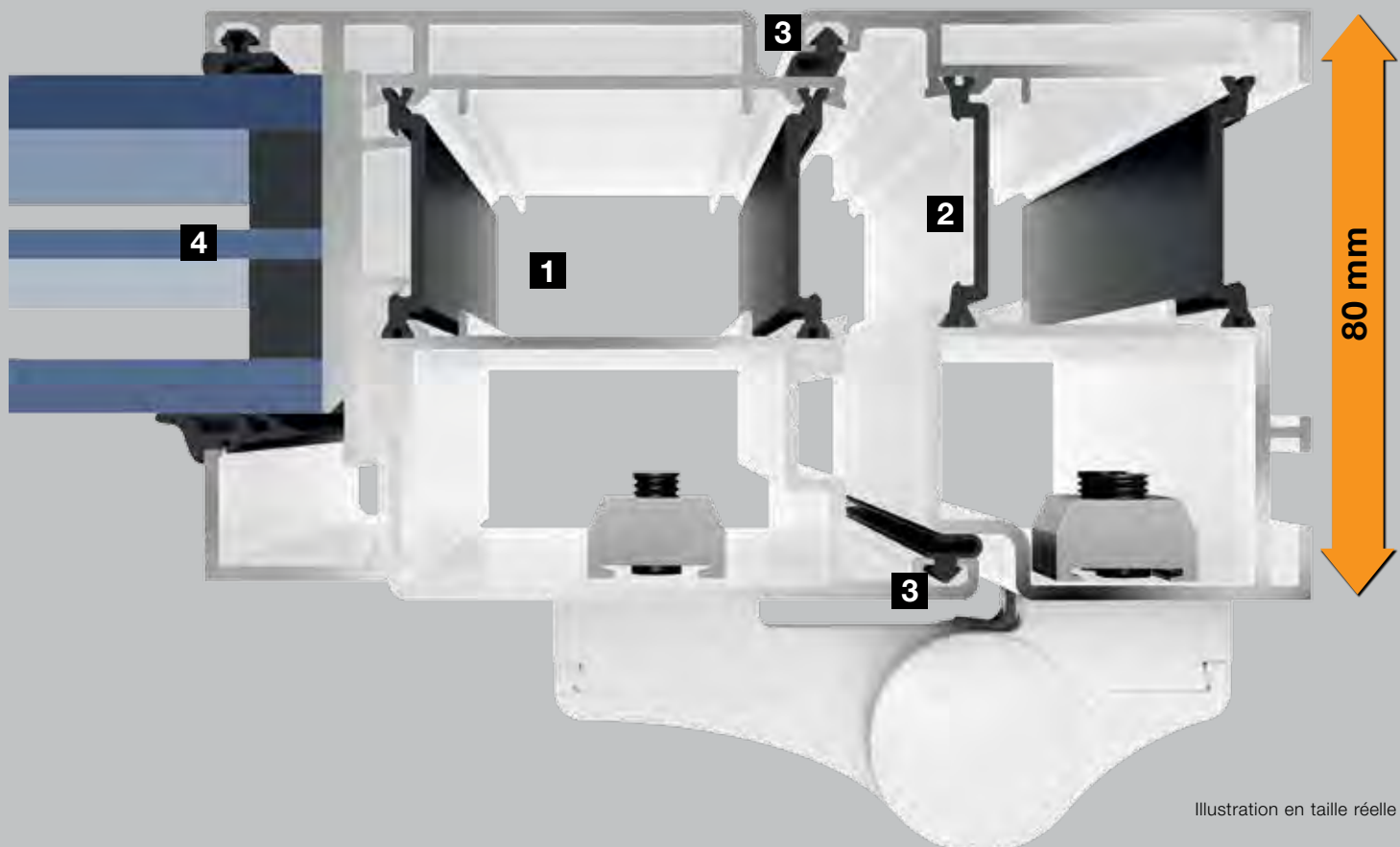

Equipement

Vue de l'intérieur

- 5 Parcloses angulaires avec assemblage précis
- 6 Paumelles 3D
- 7 Béquille intérieure en aluminium
- 8 Triple vitrage à protection thermique
- 9 Cylindre profilé protégé contre la perforation et l'arrachage
- 10 Serrure de sécurité 5 points

Equipement anti-effraction RC 2 en option**

Gamme de couleurs

- De série en blanc trafic RAL 9016 mat
- 19 couleurs préférentielles en option
- En option, couleur RAL au choix

Vous trouverez de plus amples informations aux pages 78 – 79.



* En fonction des dimensions de la porte. Valeurs indiquées pour une dimension hors-tout cadre de 1230 x 2180 mm.

** Les composants anti-effraction ne sont efficaces que si la porte est fermée, verrouillée et que la clé a été retirée.



▲ TopComfort motif 100 / MG 113 en couleur préférentielle rouge rubis RAL 3003 mat, avec parties latérales



Motif 100

Couleur standard blanc trafic RAL 9016 mat, poignée en acier inoxydable 38-1, verre décoratif Mastercarré



Motif 101

Couleur standard blanc trafic RAL 9016 mat, poignée en acier inoxydable 38-1, verre décoratif Mastercarré



Motif 100 MG 111

Couleur préférentielle Hörmann CH 703 anthracite, structure fine mate, poignée en acier inoxydable 38-2, vitrage à motif avec bandes maties



Motif 100 MG 112

Couleur standard blanc trafic RAL 9016 mat, poignée en acier inoxydable 38-2, vitrage à motif Micrograin à structure horizontale



Motif 100 MG 113

Blanc trafic RAL 9016 mat, poignée en acier inoxydable 38-2, vitrage à motif avec 25 bandes maties



Motif 100 MG 114

Couleur préférentielle aluminium blanc RAL 9006, satiné, poignée en acier inoxydable 38-2, vitrage à motif mati avec bandes et demi-cercles transparents



Motif 100 MG 115

Couleur standard blanc trafic RAL 9016 mat, poignée en acier inoxydable 38-2, vitrage à motif mati avec rectangles



Motif 100 MG 116

Couleur préférentielle gris anthracite RAL 7016, mat, poignée en acier inoxydable 38-2, vitrage à motif avec bandes et arcs matis



Motif 100 MG 117

Couleur préférentielle gris aluminium RAL 9007, structure fine mate, poignée en acier inoxydable 38-2, vitrage à motif mati avec 9 bandes transparentes



Quand la porte de vos rêves devient réalité

Nos équipements spéciaux vous offrent de multiples possibilités de concevoir votre porte entièrement selon vos goûts. Ainsi, vous pouvez par exemple choisir couleurs, poignées et vitrages au gré de vos envies. En matière de sécurité également, nous vous proposons une large sélection : vous avez le choix entre diverses variantes de serrure automatique et pouvez sélectionner votre type de commande favori en vue d'une utilisation confortable. Quel que soit votre choix, vous trouverez chez Hörmann la porte d'entrée qui correspond à votre personnalité et à votre maison.

Conception d'entrées avec parties latérales et impostes vitrées

Pour une entrée unique, vous pouvez personnaliser chaque porte d'entrée ThermoPlan Hybrid, ThermoSafe Hybrid, ThermoSafe, Thermo65 et TopComfort illustrée au moyen de parties latérales et d'impostes vitrées, ou bien doter la porte d'entrée ThermoCarbon de parties latérales. Vous ne vous lasserez pas de l'impression d'ensemble élégante et harmonieuse.

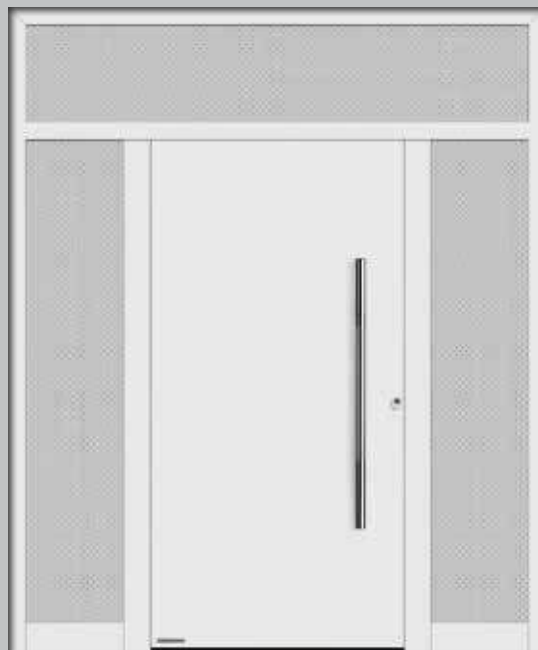

Porte d'entrée avec deux parties latérales et imposte vitrée



Porte d'entrée avec une partie latérale



Porte d'entrée avec une partie latérale, motif dans la partie latérale



Porte d'entrée avec imposte vitrée

Les illustrations correspondent à des portes d'entrée ThermoSafe équipées de parties latérales et d'impostes vitrées en tant que construction monobloc

Parties latérales avec batteries de boîtes aux lettres pratiques

Selon vos exigences et les dimensions de votre habitat, Hörmann vous propose l'aménagement le plus adapté. Toutes les batteries de boîtes aux lettres et les fentes de boîte aux lettres sont disponibles avec bouton de sonnette, d'éclairage et interphone, toujours avec un cache haut de gamme en acier inoxydable et une plaque de remplissage en aluminium à isolation thermique, pour une pose simple, sans travaux de maçonnerie contraignants.

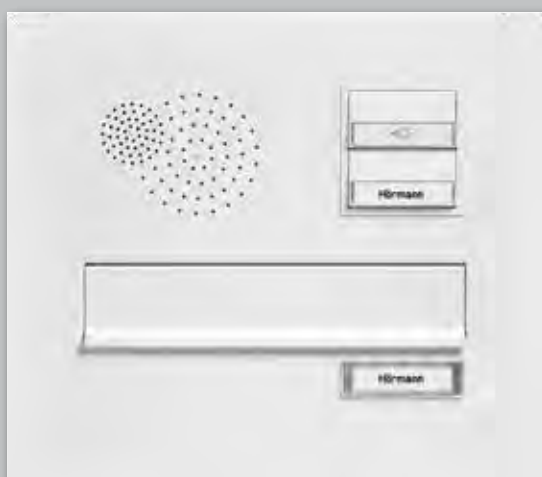

Batterie de boîtes aux lettres Classic pour 1 appartement



Batterie de boîtes aux lettres RSA 2, à isolation thermique, pour 5 appartements

Type de porte	ThermoCarbon	ThermoPlan Hybrid	ThermoSafe Hybrid / ThermoSafe	Thermo65	TopComfort
Parties latérales	●	●	●	●	●
Parties latérales avec panneaux à motif		●			
Impostes vitrées		●	●	●	●
Batteries de boîtes aux lettres		●	●		●

Trouvez votre couleur préférée !

Individualité et variété sont pour Hörmann deux valeurs essentielles. C'est pourquoi vous disposez d'un large choix de couleurs pour votre porte d'entrée. Vous pouvez par exemple opter pour l'exécution à prix avantageux en blanc trafic RAL 9016 ou pour l'une des couleurs préférentielles proposées. Demandez conseil à votre distributeur Hörmann.



A noter :

Toutes les couleurs mentionnées sont comparables aux couleurs RAL respectives. Toutes les couleurs pour ThermoCarbon, ThermoPlan Hybrid, ThermoSafe Hybrid, ThermoSafe et TopComfort sont disponibles avec revêtement à base de poudre mat (sauf RAL 9006, satiné et RAL 9016, brillant). Toutes les couleurs pour Thermo65 sont disponibles en peinture satinée. En cas d'exposition directe au soleil, les couleurs foncées sont déconseillées.

Pour des raisons techniques d'imprimerie, les teintes et surfaces représentées n'ont pas de caractère contractuel. Demandez conseil à votre partenaire Hörmann.

Couleurs préférentielles

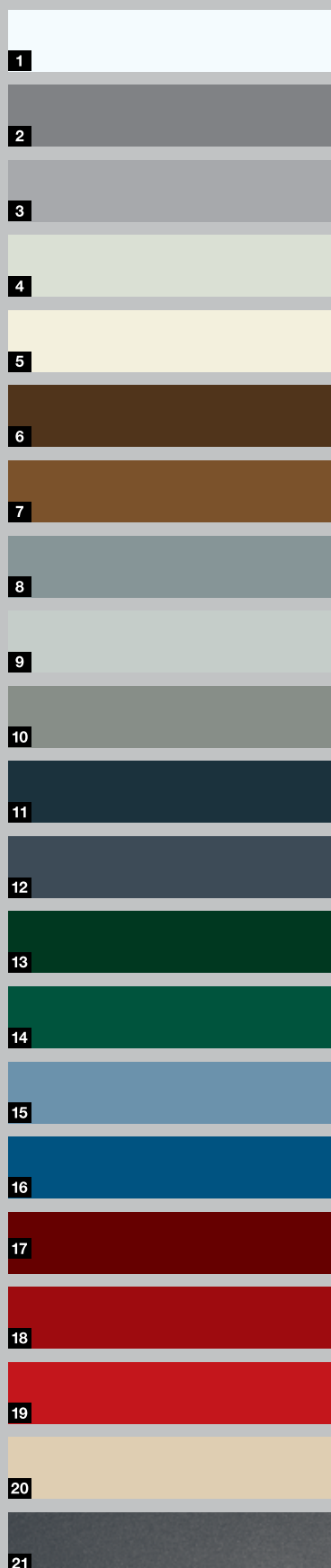

Couleurs structurées



Décors Decograin

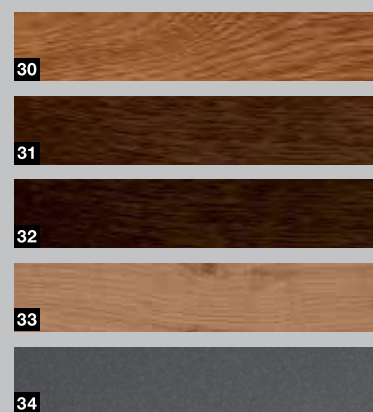

Types de portes	ThermoCarbon	ThermoPlan Hybrid	ThermoSafe Hybrid / ThermoSafe	Thermo65	TopComfort
Couleurs préférentielles et standards					
RAL 9016 Blanc trafic (standard)	●	●	●	●	●
1 RAL 9016 Blanc trafic (brillant)	○	○	○		○
2 RAL 9007 Aluminium gris				○	
3 RAL 9006 Aluminium blanc (satiné)	○	○	○	○	○
4 RAL 9002 Blanc gris				○	
5 RAL 9001 Blanc crème				○	
6 RAL 8028 Brun terre	○	○	○	○	○
7 RAL 8003 Brun argile				○	
8 RAL 7040 Gris fenêtre	○	○	○	○	○
9 RAL 7035 Gris clair	○	○	○	○	○
10 RAL 7030 Gris pierre	○	○	○		○
11 RAL 7016 Gris anthracite	○	○	○	○	○
12 RAL 7015 Gris ardoise	○	○	○		○
13 RAL 6009 Vert sapin	○	○	○		○
14 RAL 6005 Vert mousse	○	○	○	○	○
15 RAL 5014 Bleu pigeon				○	
16 RAL 5010 Bleu gentiane				○	
17 RAL 3004 Rouge pourpre				○	
18 RAL 3003 Rouge rubis	○	○	○	○	○
19 RAL 3000 Rouge feu				○	
20 RAL 1015 Ivoire clair				○	
21 CH 703 Anthracite métallique				○	
Couleur RAL au choix	○	○	○		○
Couleurs structurées					
22 RAL 9007 Aluminium gris, à structure fine mate	○	○	○		○
23 RAL 9001 Blanc crème, à structure fine mate	○	○	○		○
24 RAL 7039 Gris quartz, à structure fine mate	○	○	○		○
25 RAL 7030 Gris pierre, à structure fine mate	○	○	○		○
26 RAL 7016 Gris anthracite, à structure fine mate	○	○	○		○
27 RAL 7015 Gris ardoise, à structure fine mate	○	○	○		○
28 Teinte Hörmann CH 703 anthracite, à structure fine mate	○	○	○		○
29 Teinte Hörmann CH 607 marron, à structure fine mate	○	○	○		○
Décors Decograin					
30 Golden Oak (chêne doré) : décor chêne brun moyen, jaune or				○	
31 Dark Oak (chêne foncé) : décor chêne aux teintes de noyer				○	
32 Night Oak (chêne nuit) : décor chêne foncé et intense				○	
33 Winchester Oak (chêne Winchester) : décor chêne sauvage de couleur naturelle				○	
34 Titan Metallic (titane métallique) CH 703 : teinte anthracite à effet métallisé				○	
Aspects de porte					
Vue de l'extérieur de la couleur de la porte, vue de l'intérieur en blanc trafic RAL 9016	●	●	●	○*	●
Vue de l'extérieur et de l'intérieur de la même couleur	○	○	○	●	○
Vue de l'extérieur et de l'intérieur de différentes couleurs	○	○	○		○

● = De série ○ = En option * Uniquement pour Decograin Golden Oak (chêne doré), Dark Oak (chêne foncé) et Titan Metallic (titane métallisé) CH 703 avec huisserie A3, ouverture vers l'intérieur

Vitrages personnalisés pour parties latérales et impostes vitrées

Chaque verre produit un effet différent en fonction de sa couleur, de sa structure et de sa fabrication. C'est pourquoi Hörmann vous propose un large éventail de vitrages afin d'équiper votre nouvelle porte d'entrée. Au gré de vos envies, vous pouvez harmoniser vos parties latérales et impostes vitrées avec votre porte d'entrée grâce à des vitrages personnalisés ou à motif.

Type de porte	ThermoCarbon	ThermoPlan Hybrid	ThermoSafe Hybrid / ThermoSafe	Thermo65	TopComfort
1 Float transparent / Verre transparent	●	●	●	●	●
2 Float mati / sablé	●	●	●	●	●
3 Satinato	●	●	●	●	●
4 Pave blanc	●	●	●		●
5 Parsol gris	●	●	●		●
6 Parsol gris mati	●	●	●		●
7 Verre décoratif 504	●	●	●		●
8 Verre décoratif 553	●	●	●		●
9 Chinchilla	●	●	●		●
10 Micrograin (Madras basic)	●	●	●		●
11 Reflo transparent	●	●	●		●
12 Reflo mati	●	●	●		●
13 Silk	●	●	●		●
14 Mastercarré	●	●	●		●

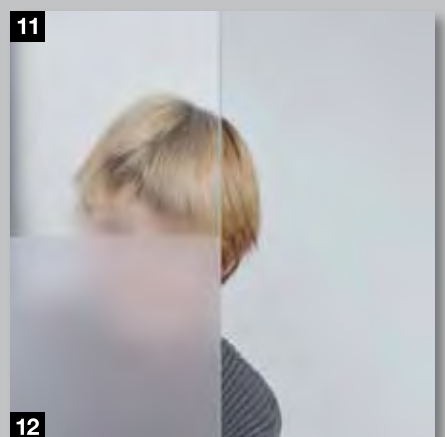
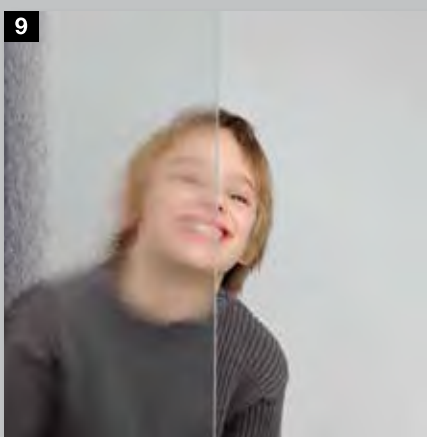
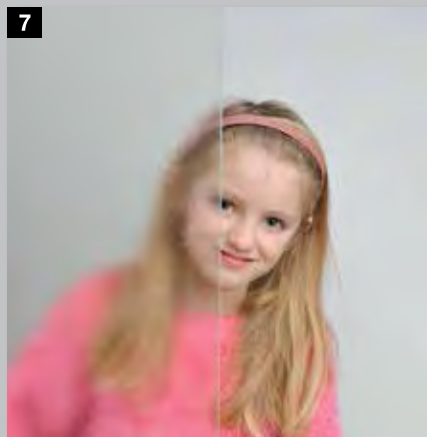
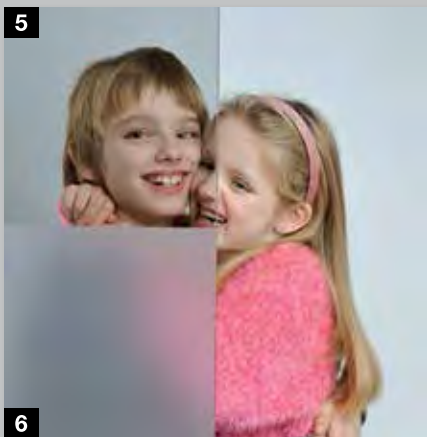
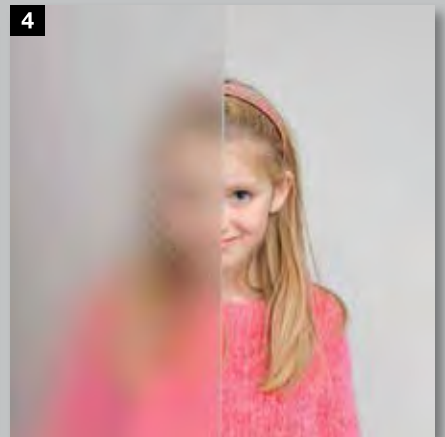
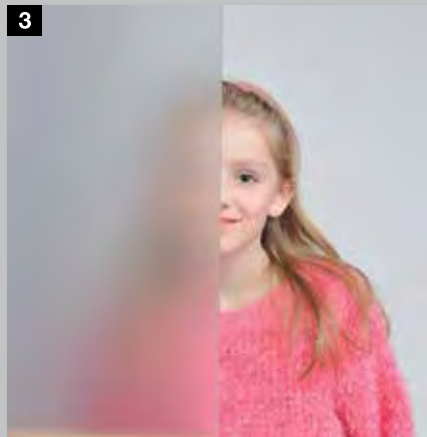

Un design élégant à portée de main

Chaque porte d'entrée Hörmann est livrée de série avec la poignée illustrée dans le catalogue. Cependant, si vous le souhaitez, vous pouvez choisir une poignée personnalisée pour de nombreuses portes.

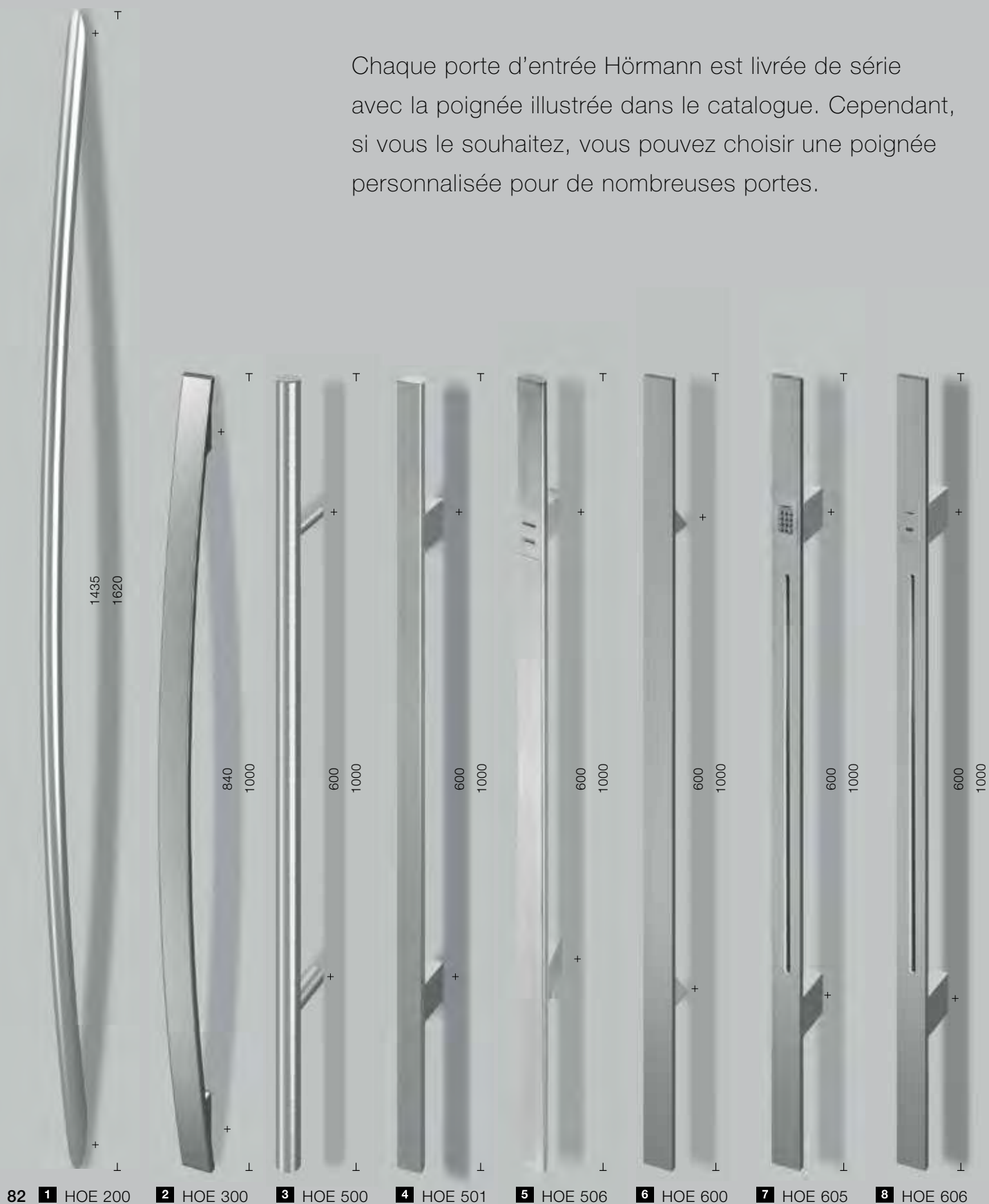



9 HOE 610



10 HOE 615



11 HOE 620



12 HOE 700



13 HOE 701



14 HOE 706



15 HOE 710

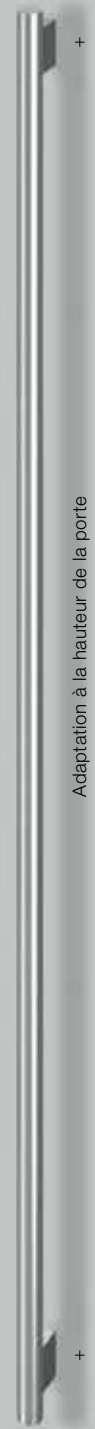

16 HOE 740

+ mm += entraxe
 H mm H= longueur de la poignée

Toutes les dimensions sont en mm.

POIGNEES EXTERIEURES

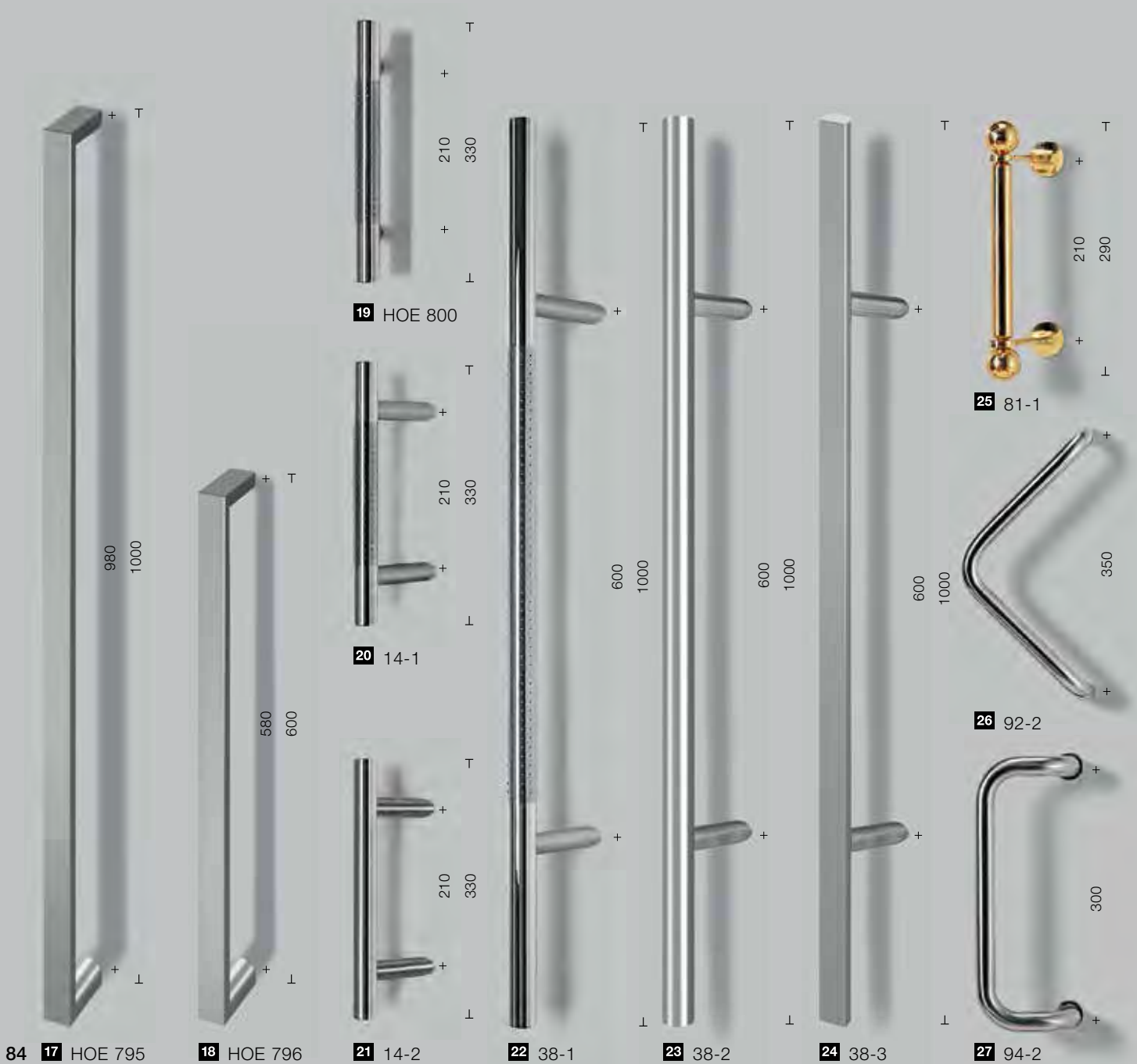

+ mm += entraxe
 L mm L= longueur de la poignée

Toutes les dimensions sont en mm.

Aperçu des poignées extérieures

Poignée	Description	ThermoCarbon	ThermoPlan Hybrid	ThermoSafe Hybrid / ThermoSafe	Thermo65	TopComfort
1	HOE 200	Acier inoxydable brossé	●	●	●	
2	HOE 300	Acier inoxydable brossé	●	●	●	
3	HOE 500	Acier inoxydable brossé	●	●	●	
4	HOE 501	Acier inoxydable brossé	●	●	●	
5	HOE 506	Acier inoxydable brossé, préparé pour l'accueil d'un clavier à code		●	●	
6	HOE 600	Acier inoxydable brossé	●	●	●	
7	HOE 605	Acier inoxydable brossé, préparé pour l'accueil d'un clavier à code		●	●	
8	HOE 606	Acier inoxydable brossé, préparé pour l'accueil d'un scan digital	●	●	●	
9	HOE 610	Acier inoxydable brossé	●	●	●	
10	HOE 615	Acier inoxydable brossé	●	●	●	
11	HOE 620	Acier inoxydable brossé	●	●	●	
12	HOE 700	Acier inoxydable poli avec partie centrale décorative	●	●	●	
13	HOE 701	Acier inoxydable avec partie centrale décorative	●	●	●	
14	HOE 706	Acier inoxydable brossé, préparé pour l'accueil d'un scan digital	●	●	●	
15	HOE 710	Acier inoxydable brossé	●	●	●	● (G 710)
16	HOE 740	Acier inoxydable brossé	●	●	●	● (G 740)
17	HOE 795	Acier inoxydable brossé	●	●	●	
18	HOE 796	Acier inoxydable brossé	●	●	●	
19	HOE 800	Acier inoxydable poli avec partie centrale décorative		●	●	
20	14-1	Acier inoxydable poli avec partie centrale décorative		●	●	●
21	14-2	Acier inoxydable brossé		●	●	●
22	38-1	Acier inoxydable poli avec partie centrale décorative		●	●	●
23	38-2	Acier inoxydable brossé		●	●	●
24	38-3	Acier inoxydable brossé			●	
25	81-1	Laiton poli				●
26	92-2	Acier inoxydable brossé		●	●	●
27	94-2	Acier inoxydable brossé		●	●	●

Béquilles élégantes

Les portes **ThermoPlan Hybrid**, **ThermoSafe Hybrid**, **ThermoSafe** et **TopComfort** sont équipées de série d'une béquille intérieure en aluminium Rondo. Pour être parfaitement assortie aux béquilles en acier inoxydable de vos portes d'intérieur, cette béquille se décline également en acier inoxydable ou en couleur RAL au choix. En outre, les élégantes béquilles Caro et Okto sont également disponibles en tant que variantes en acier inoxydable.

La béquille en acier inoxydable Caro équipe toutes les **portes ThermoCarbon**.

Les portes d'entrée **Thermo65** sont disponibles de série avec la béquille en acier inoxydable D-110 et une rosace ovale.



Béquille en aluminium Rondo en blanc trafic mat, RAL 9016, pour ThermoPlan Hybrid, ThermoSafe Hybrid, ThermoSafe et TopComfort



Béquille en acier inoxydable Caro pour ThermoCarbon, ThermoPlan Hybrid, ThermoSafe Hybrid et ThermoSafe



Béquille en acier inoxydable Okto pour ThermoPlan Hybrid, ThermoSafe Hybrid et ThermoSafe



Béquilles en acier inoxydable D-110 pour Thermo65 (béquille intérieure standard)



Béquille en acier inoxydable Type D-110 pour Thermo65



Béquille en acier inoxydable Type D-210 pour Thermo65



Béquille en acier inoxydable Type D-310 pour Thermo65



Béquille en acier inoxydable Type D-510 pour Thermo65

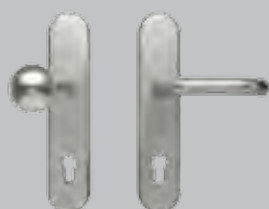

Garniture ES 0/ES 1 avec bouton (illustration ES 1 en acier inoxydable) pour Thermo65

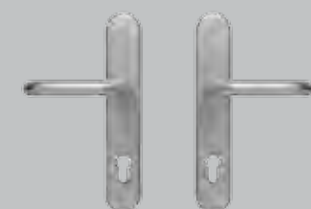

Béquillage ES 0/ES 1 (illustration ES 0 en acier inoxydable) pour Thermo65

Combinaisons de couleurs personnalisées

Pour les motifs exclusifs de porte d'entrée ThermoCarbon 300, 301, 302, 304, 305, 308 et 312, vous pouvez, en option, personnaliser la poignée affleurante et la réservation concave en les accordant à la couleur de votre porte d'entrée ou de votre parement.



Motif 300
En blanc trafic RAL 9016 mat, poignée en blanc trafic RAL 9016 mat et réservation concave de la couleur de la porte



Motif 300
En couleur préférentielle gris ardoise RAL 7015 mat, poignée en aluminium blanc RAL 9006 satiné et réservation concave en couleur préférentielle aluminium blanc RAL 9006 satiné



Motif 301
En couleur préférentielle Hörmann CH 703 anthracite à structure fine mate, parement aluminium et poignée en couleur préférentielle rouge rubis RAL 3003 mat et réservation concave de la couleur de la porte

Combinaisons de couleurs optionnelles pour les motifs 304, 305, 306 et 314



Motif 304
En blanc trafic RAL 9016 mat, poignée en acier inoxydable, réservation concave en couleur préférentielle aluminium blanc RAL 9006 satiné



Motif 305
En couleur préférentielle gris ardoise RAL 7015 mat, parement aluminium en couleur préférentielle aluminium blanc RAL 9006 satiné, poignée en acier inoxydable, réservation concave en couleur préférentielle aluminium blanc RAL 9006 satiné



Motif 305
En couleur préférentielle Hörmann CH 703 anthracite à structure fine mate, parement aluminium en couleur préférentielle aluminium blanc RAL 9006 satiné, poignée en acier inoxydable, réservation concave de la couleur de la porte

Combinaisons de couleurs optionnelles pour le motif 308



Motif 308
En blanc trafic RAL 9016 mat, poignée et réservation concave en blanc trafic RAL 9016 mat



Motif 308
En couleur préférentielle gris ardoise RAL 7015 mat, poignée en aluminium blanc RAL 9006 satiné, réservation concave de la couleur de la porte



Motif 308
En couleur préférentielle Hörmann CH 703 anthracite à structure fine mate, poignée et réservation concave en couleur préférentielle rouge rubis RAL 3003 mat

Les poignées design

Cette poignée sur toute la hauteur du panneau de porte confère non seulement une touche de raffinement à votre **porte d'entrée ThermoCarbon, ThermoPlan Hybrid, ThermoSafe Hybrid ou ThermoSafe**, mais vous offre aussi un grand confort d'utilisation, permettant même aux jeunes enfants d'ouvrir la porte. Les poignées DesignPlus constituent d'élégants parements pour des portes au style personnalisé. Sélectionnez la poignée et le parement les mieux adaptés à la couleur de votre porte et à votre maison.

Eclairage moderne grâce à la barre d'éclairage LED

La poignée Design G 750 et la poignée DesignPlus G 760 sont également disponibles avec barre d'éclairage intégrée à la poignée en option. Vous apportez ainsi une touche de lumière à votre porte d'entrée ThermoSafe ou ThermoSafe Hybrid dans l'obscurité.

Un charme convaincant : la poignée Design G 750 disponible en 3 couleurs et en couleur RAL au choix



De série en E6 / EV 1, avec extrémités en acier inoxydable



Sans supplément de la couleur de la surface de porte, avec extrémités en acier inoxydable



En option en couleur préférentielle (illustration en rouge rubis RAL 3003 mat) ou en couleur RAL au choix différente de celle du tablier, avec extrémités en acier inoxydable



Un design exclusif, selon vos goûts : la poignée DesignPlus G 760



Barre de série en aluminium anodisé E6 / EV 1, avec extrémités en acier inoxydable (illustration du parement de poignée en teinte Hörmann CH 703 anthracite structurée mate)



Barre sans supplément de la même couleur que la surface de porte, avec extrémités en acier inoxydable (illustration du parement de poignée en teinte Hörmann CH 703 anthracite structurée mate)



Barre en option en couleur préférentielle (illustration en rouge rubis RAL 3003) ou couleur RAL au choix différente de la couleur de tablier, avec extrémités en acier inoxydable (illustration du parement de poignée en teinte Hörmann CH 703 anthracite structurée mate)



Parement de poignée de série en aluminium anodisé E6 / EV 1 (barre en aluminium anodisé E6 / EV 1)



Parement de poignée sans supplément de la couleur de la surface de porte (illustration de la barre en aluminium anodisé E6 / EV 1)



Parement de poignée en option en couleur préférentielle ou couleur RAL au choix différente de la couleur de tablier (illustration de la barre en aluminium anodisé E6 / EV 1)



Parement de poignée en option en cinq décors Decograin (illustration de la barre en aluminium anodisé E6 / EV 1)

Le parement de poignée peut également être réalisé en décor bois Decograin



Decograin Light Oak (chêne clair) :
Décor chêne clair et chaud

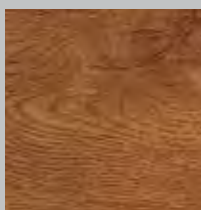

Decograin Golden Oak (chêne doré) :
Décor chêne brun moyen, jaune doré

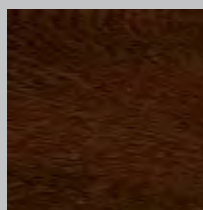

Decograin Dark Oak (chêne foncé) :
Décor chêne aux teintes de noyer



Decograin Night Oak (chêne nuit) :
Décor chêne foncé et intense

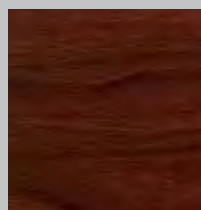

Decograin Rosewood (palissandre) :
Décor bois aux teintes acajou

La sécurité d'un équipement complet

Empreinte digitale, code ou système radio – Hörmann vous propose des variantes de serrure automatiques pour plus de sécurité et un confort d'utilisation élevé. Sur demande, **les portes d'entrée ThermoPlan Hybrid, ThermoSafe Hybrid et ThermoSafe** peuvent être équipées sans supplément de la serrure automatique S5, qui assure un verrouillage automatique à quatre points dès que la porte est poussée. De la même manière, la **porte d'entrée ThermoCarbon** peut être munie sans supplément d'une serrure automatique S7 à 7 points. Bien entendu, vous pourrez toujours verrouiller et déverrouiller votre porte d'entrée avec votre clé.



Serrure automatique S5 / S7 Automatic

La serrure à pênes dormants à verrouillage automatique est disponible **en option sans supplément**. Lorsque la porte d'entrée est poussée, les pênes dormants s'actionnent automatiquement, assurant ainsi son verrouillage. La fermeture de la porte peut en outre être protégée à l'aide d'un pêne supplémentaire via la serrure, par exemple lorsque vous êtes en vacances.

Serrure automatique S5 / S7 Comfort

La serrure automatique S5 / S7 Comfort verrouille votre porte d'entrée automatiquement à l'aide de pênes dormants. Un moteur électrique supplémentaire permet de déverrouiller la porte par le biais d'éléments de commande externes, tels qu'un scan digital, un clavier à code ou un émetteur (voir pages suivantes). Pour ces systèmes, les signaux de données et de courant sont transmis du cadre dormant au panneau de porte par le biais d'un câble intégré à la feuillure de porte. Avec la fonction vacances, vous pouvez désactiver les éléments de commande ou le système radio, si bien que personne ne peut ouvrir la porte d'entrée de cette manière pendant votre absence. S5 / S7 Comfort est préparée pour le raccordement à un bouton ou à un interphone déjà posé et est idéale pour les immeubles collectifs. Vous pouvez ainsi facilement ouvrir votre porte d'entrée d'une simple pression sur un bouton, par exemple, depuis l'étage.

Système de contrôle d'accès ■ NOUVEAU

Avec le système de contrôle d'accès simple LightAccess, vous ouvrez votre porte d'entrée avec un code couleur variable indiqué sur l'écran de votre smartphone. Via l'application ou le site Web LightPass, vous pouvez très facilement envoyer en ligne 12 codes d'accès permanents ou 6 codes d'accès temporaires à votre famille et vos amis. Le destinataire du code obtient un accès simple et rapide car aucun logiciel ne doit être installé sur le téléphone portable.

Serrure automatique S5 / S7 Code

Très pratique : avec la serrure automatique à code, il vous suffit de saisir votre code de sécurité personnel pour ouvrir votre porte d'entrée de l'extérieur. Vous pouvez mémoriser jusqu'à 20 codes différents.



S5 / S7 Comfort – Ouverture de la porte par pression sur une touche



S5 / S7 Comfort – Ouverture de la porte avec le système de contrôle d'accès LightAccess ■ NOUVEAU



S5 / S7 Code – Ouverture de la porte par saisie d'un code – Pose dans le panneau de porte



Clavier à code élégant avec surface tactile (en option pour les portes d'entrée ThermoSafe Hybrid / ThermoSafe)



Clavier à code – Pose dans la poignée de porte

Serrure automatique S5 / S7 Scan

Ouvrez votre porte à l'aide de votre seule empreinte digitale. Le lecteur d'empreinte digitale* peut mémoriser jusqu'à 150 empreintes digitales, sans ordinateur. Outre la serrure de votre porte d'entrée, vous pouvez également commander un autre dispositif, comme l'éclairage extérieur ou la motorisation de votre porte de garage.



Serrure automatique S5 / S7 Smart

Ouvrez votre porte d'entrée sans effort à l'aide d'un émetteur disponible en option ou d'un bouton-poussoir sans fil. Ce système radio extrêmement sécurisé empêche efficacement toute copie de votre signal radio par des tiers. Autre avantage : le même émetteur vous permet également de commander votre porte de garage et votre portail Hörmann.

La commande radio S5 / S7 Smart peut être installée en complément des sets confort S5 / S7 Scan et S5 Code.

Serrure automatique S5 / S7 Bluetooth ■ NOUVEAU

Ouvrez et fermez votre porte encore plus confortablement par Bluetooth via votre smartphone. L'**appli BlueSecur** Hörmann conviviale vous permet de verrouiller et déverrouiller votre porte d'entrée. En outre, d'autres autorisations utilisateur** peuvent être transmises pour une durée déterminée ou indéterminée à d'autres smartphones, de sorte que chaque membre de la famille puisse à tout moment ouvrir la porte d'entrée.



S5 / S7 Scan – Ouverture de la porte par empreinte digitale – Pose dans le panneau de porte



Lecteur d'empreinte digitale dans la poignée de porte



S5 / S7 Smart – Ouverture de la porte via le système radio BiSecur



Utilisation simple de la serrure automatique sur smartphone avec l'application BlueSecur Hörmann

Aide à l'ouverture ECturn

Désormais, vous pouvez équiper vos portes d'entrée ThermoCarbon, ThermoSafe Hybrid et ThermoSafe de la motorisation ECturn proposée en option. L'aide à l'ouverture est intégrée en toute discrétion dans le vantail et le cadre ou disponible en applique. Avec la serrure automatique et la motorisation ECturn, votre porte s'ouvre et se ferme automatiquement. Grâce à son fonctionnement à basse consommation, aucun dispositif de sécurité n'est nécessaire pour cette aide à l'ouverture. Ce faisant, l'effort de la ECturn est harmonisé au vantail, de telle sorte que le potentiel de dangers est réduit pour les personnes.



Ouverture confortable grâce à l'aide à l'ouverture ECturn. L'aide à l'ouverture est également disponible élégamment intégrée dans le panneau de porte et le cadre.

Motorisation de porte HDO 200 ■ NOUVEAU

En combinaison avec une exécution de porte à seuil plat et un joint de sol rétractable, **la nouvelle motorisation de porte HDO 200** en option pour toutes les portes d'entrée en aluminium TopComfort **est** la solution idéale **pour des entrées accessibles aux PMR**. Le capteur Flatscan discret surveille la zone de débattement et garantit un fonctionnement sans faille. La motorisation se commande très facilement par bouton, radar détecteur de mouvement, etc., en option avec système radio BiSecur au moyen de tous les émetteurs, éléments de commande et boutons-poussoirs sans fil ou de la nouvelle appli BiSecur Hörmann. Tous les paramètres de porte, comme la vitesse d'ouverture et de fermeture, peuvent être adaptés selon les besoins. Grâce au système de régulation de vitesse, la motorisation offre une vitesse d'ouverture et de fermeture fiable et un fonctionnement agréablement silencieux.



Pour des entrées accessibles aux PMR en combinaison avec une exécution de porte à seuil plat : la motorisation de porte HDO 200



Choisissez votre émetteur ou bouton-poussoir sans fil parmi la vaste gamme d'accessoires Hörmann. Vous trouverez de plus amples informations dans la brochure Motorisations pour porte de garage et portail.

Dimensions porte d'entrée ThermoCarbon

Exécution	Dimension hors-tout cadre (dimension de commande)	Dimension de maçonnerie	Dimension de passage libre huisserie
Standard	max. 1340 × 2350	max. 1360 × 2360	max. 1140 × 2230
XXL	max. 1340 × 3000	max. 1360 × 3010	max. 1140 × 2880

Dimensions parties latérales ThermoCarbon

Construction monobloc	Hauteur partie latérale	Largeur de répartition partie latérale	Largeur de répartition porte d'entrée
D'1 côté	max. 3000	300 – 1600	max. 1300
Des 2 côtés	max. 3000	300 – 1600	max. 1260

Les dimensions maximales de chargement d'une installation de porte (parties latérales, impostes vitrées et profilés de construction inclus) ne doivent pas dépasser 2700 mm sur un côté.

Construction à assembler	Hauteur partie latérale	Largeur de répartition partie latérale	Largeur de répartition porte d'entrée
D'1 / de 2 côtés	max. 3000	340 – 1600	1340

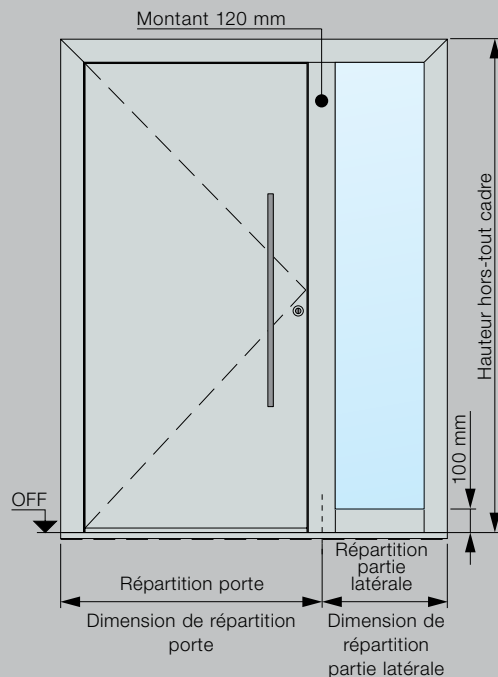

ThermoCarbon

Profilé d'encastrement au sol / Protection de transport

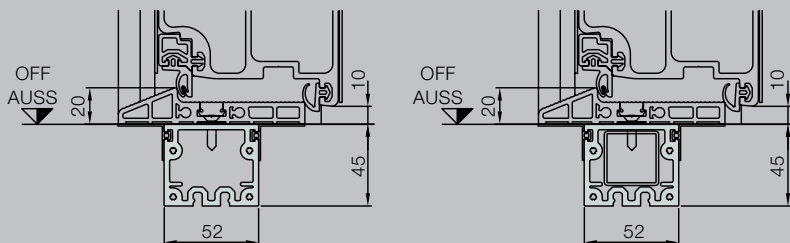

Pour les constructions monobloc, avec renfort tubulaire intérieur continu (illustration de droite).

Coupe horizontale de la porte

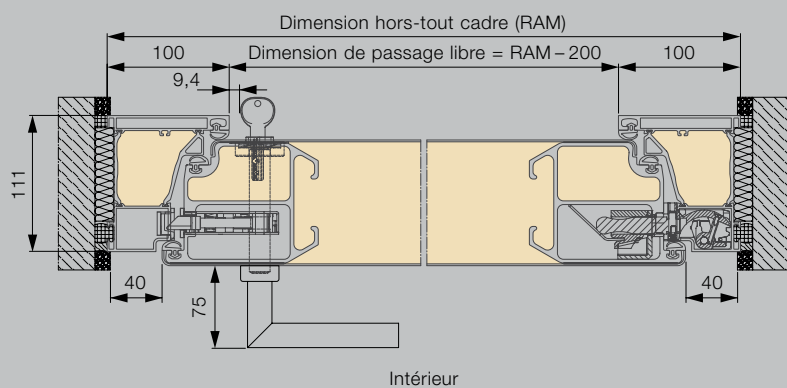

Coupe verticale de la porte

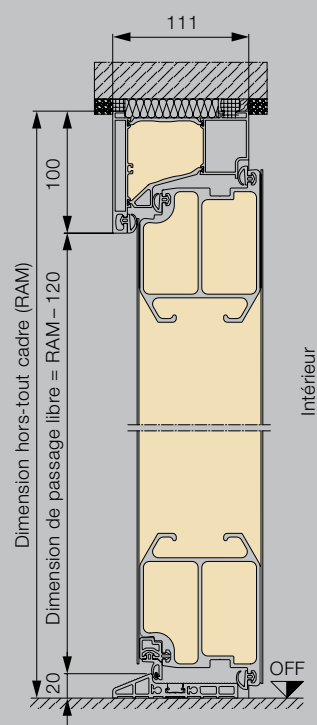

Toutes les dimensions sont en mm

Dimensions de la porte d'entrée ThermoPlan Hybrid ■ NOUVEAU

Exécution avec cadre de 70 mm	Dimension hors-tout cadre* (dimension de commande)	Dimension de maçonnerie*	Dimension de passage libre huisserie
Standard	max. 1250 × 2250	max. 1270 × 2260	max. 1110 × 2180
Grand format	max. 1250 × 2350	max. 1270 × 2360	max. 1110 × 2280
XXL	max. 1250 × 2500	max. 1270 × 2510	max. 1110 × 2430

Dimensions des parties latérales ThermoPlan Hybrid

Construction monobloc	Hauteur partie latérale*	Largeur de répartition partie latérale*	Largeur de répartition porte d'entrée*
D'1 côté	max. 3000	260 – 1600	max. 1230
Des 2 côtés	max. 3000	260 – 1600	max. 1210

Les dimensions maximales de chargement d'une installation de porte (parties latérales, impostes vitrées et profilés de construction inclus) ne doivent pas dépasser 2700 mm sur un côté.

Construction à assembler	Hauteur partie latérale*	Largeur de répartition partie latérale*	Largeur de répartition porte d'entrée*
D'1 / de 2 côtés	max. 3000	300 – 2500**	1250

* Pour un cadre de 110 mm : 40 mm supplémentaires

** Avec Reflo ou Micrograin

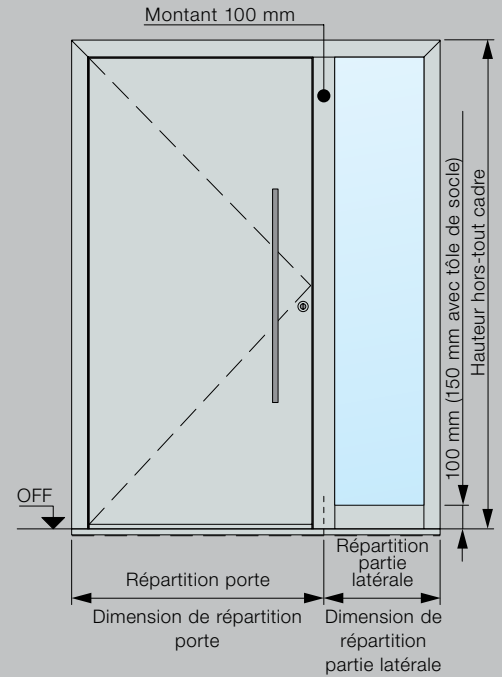

ThermoPlan Hybrid

Profilé d'encastrement au sol / Protection de transport

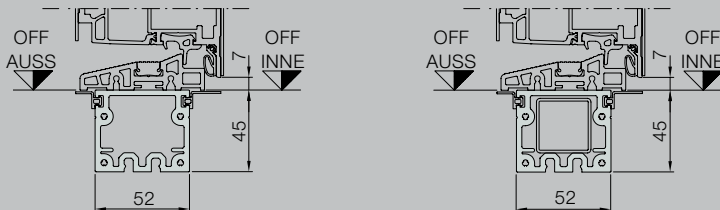

Pour les constructions monobloc, avec renfort tubulaire intérieur continu (illustration de droite).

Coupe horizontale de la porte

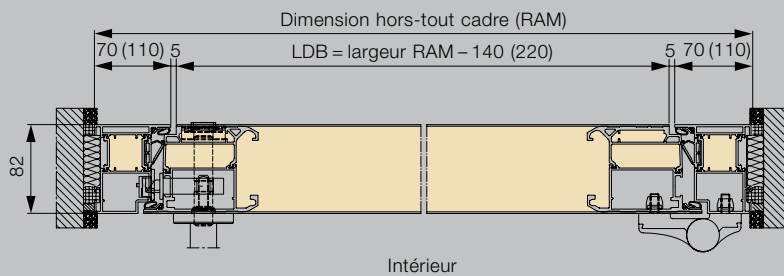

Coupe verticale de la porte

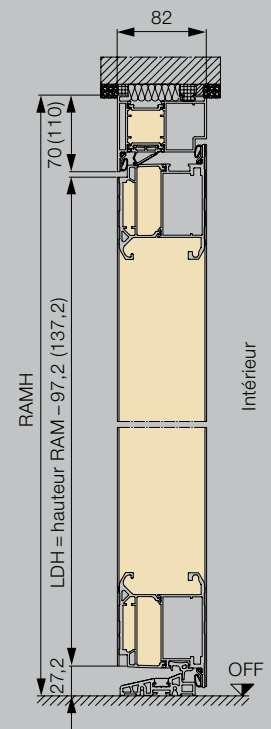

Dimensions de la porte d'entrée ThermoSafe Hybrid ■ NOUVEAU / ThermoSafe

Exécution avec cadre de 70 mm	Dimension hors-tout cadre* (dimension de commande)	Dimension de maçonnerie*	Dimension de passage libre huisserie
Standard	max. 1250 x 2250	max. 1270 x 2260	max. 1110 x 2180
Grand format	max. 1250 x 2350	max. 1270 x 2360	max. 1110 x 2280
XXL	max. 1250 x 2500	max. 1270 x 2510	max. 1110 x 2430

Dimensions des parties latérales ThermoSafe Hybrid ■ NOUVEAU / ThermoSafe

Construction monobloc	Hauteur partie latérale*	Largeur de répartition partie latérale*	Largeur de répartition porte d'entrée*
D'1 côté	max. 3000	260 – 1600	max. 1230
Des 2 côtés	max. 3000	260 – 1600	max. 1210

Les dimensions maximales de chargement d'une installation de porte (parties latérales, impostes vitrées et profilés de construction inclus) ne doivent pas dépasser 2700 mm sur un côté.

Construction à assembler	Hauteur partie latérale*	Largeur de répartition partie latérale*	Largeur de répartition porte d'entrée*
D'1 / de 2 côtés	max. 3000	300 – 2500**	1250

* Pour un cadre de 110 mm : 40 mm supplémentaires

** Avec vitrage Reflo ou Micrograin

ThermoSafe Hybrid ■ NOUVEAU / ThermoSafe

Profilé d'encastrement au sol / Protection de transport

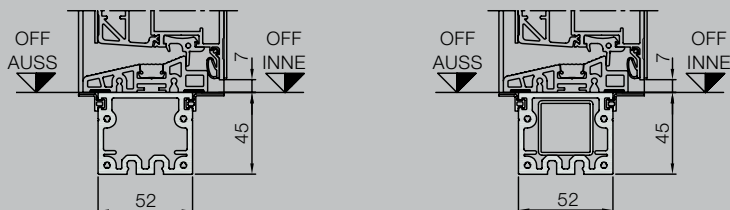

Pour les constructions monobloc, avec renfort tubulaire intérieur continu (illustration de droite).

Coupe horizontale de la porte

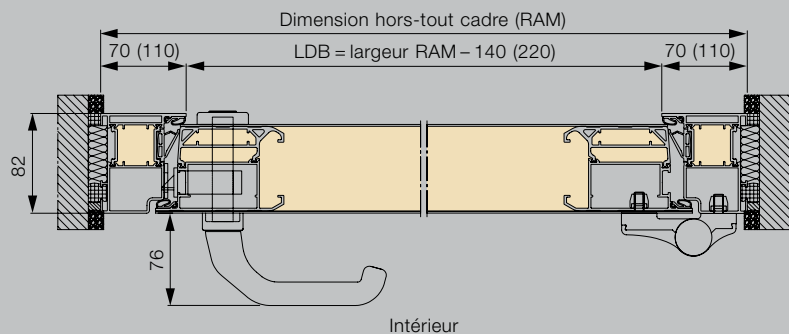

Coupe verticale de la porte

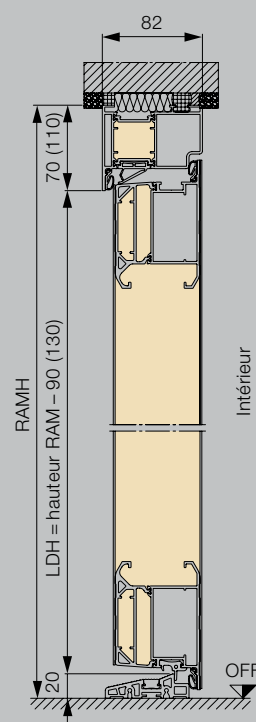

Toutes les dimensions sont en mm

Dimensions standards pour Thermo65

Dimension hors-tout cadre (dimension de commande)	Dimension de maçonnerie	Dimension de passage libre huisserie
1000 x 2100	1020 x 2110	850 x 2005
1100 x 2100	1120 x 2110	950 x 2005

Dimensions hors-standards Thermo65

Motifs	Dimension hors-tout cadre (dimension de commande)
010, 600, 700, 750, 800, 810	700 – 1250 x 1875 – 2250
015, 515	875 – 1250 x 1875 – 2250
100, 410, 430	875 – 1100 x 1875 – 2186
820, 850, 900	800 – 1250 x 1875 – 2250

Parties latérales dimensions standards Thermo65

Dimension hors-tout cadre (dimension de commande) vitrage
400 x 2100

Parties latérales dimensions hors-standards Thermo65

Dimension hors-tout cadre (dimension de commande) vitrage
300 – 1000* x 700 – 2250

* Imposte vitrée impossible avec partie fixe d'une largeur > 500 mm. Les blocs-portes avec parties latérales n'assurent aucune fonction statique. Cette dernière doit être garantie par le corps de bâtiment.

Impostes vitrées dimensions hors-standards Thermo65

Dimension hors-tout cadre (dimension de commande) vitrage
700 – 2250 x 300 – 500

Thermo65

Variantes d' huisserie

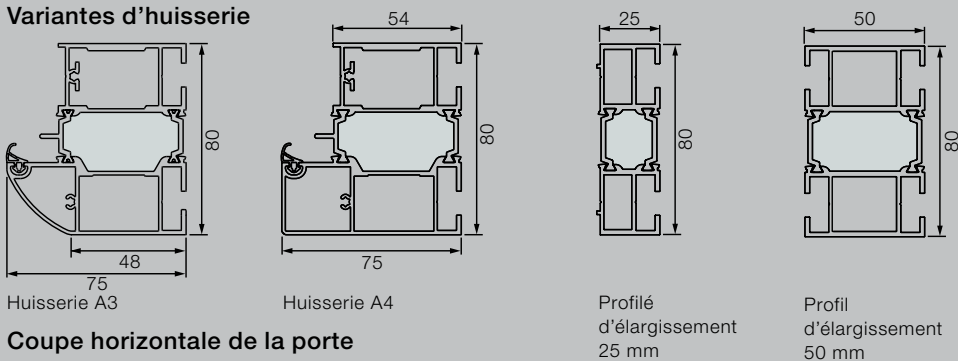

Coupe horizontale de la porte

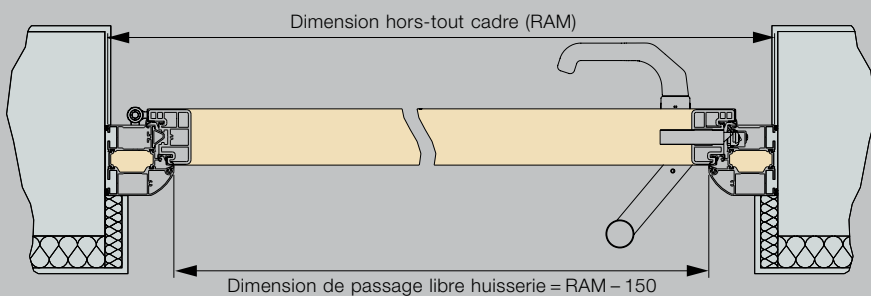

Coupe verticale de la porte

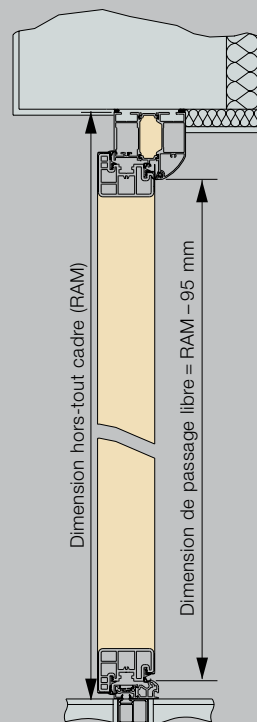

Coupe horizontale de la partie latérale

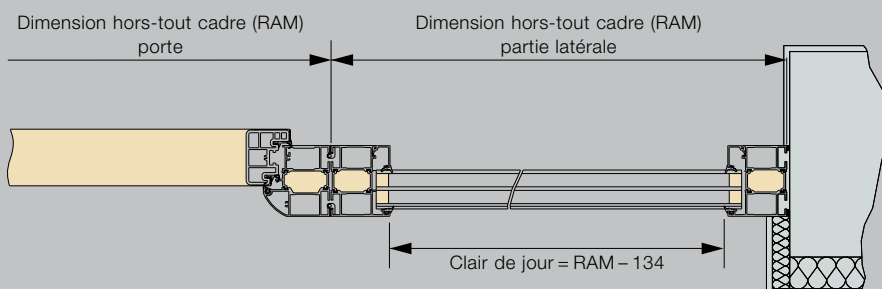

Toutes les dimensions sont en mm

Dimensions porte d'entrée TopComfort

Exécution avec cadre de 70 mm	Dimension hors-tout cadre* (dimension de commande)	Dimension de maçonnerie*	Dimension de passage libre huisserie
Standard	max. 1300 x 2500	max. 1270 x 2510	max. 1160 x 2430

Dimensions parties latérales TopComfort

Construction monobloc	Hauteur partie latérale*	Largeur de répartition partie latérale*	Largeur de répartition porte d'entrée*
D'1 côté	max. 3000	260 – 1600	max. 1230
Des 2 côtés	max. 3000	260 – 1600	max. 1210

Les dimensions maximales de chargement d'une installation de porte (parties latérales, impostes vitrées et profils de construction inclus) ne doivent pas dépasser 2700 mm sur un côté.

Construction à assembler	Hauteur partie latérale*	Largeur de répartition partie latérale*	Largeur de répartition porte d'entrée*
D'1 / de 2 côtés	max. 3000	300 – 1600	1250

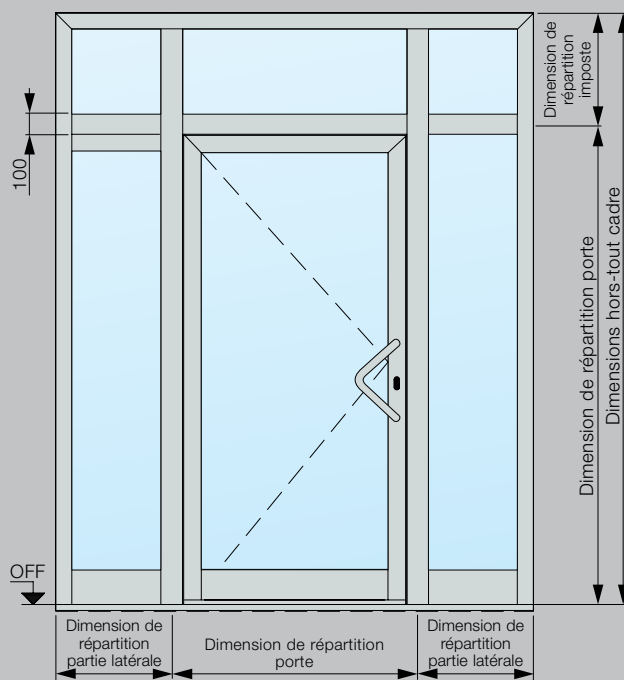

TopComfort

Profilé d'encastrement au sol

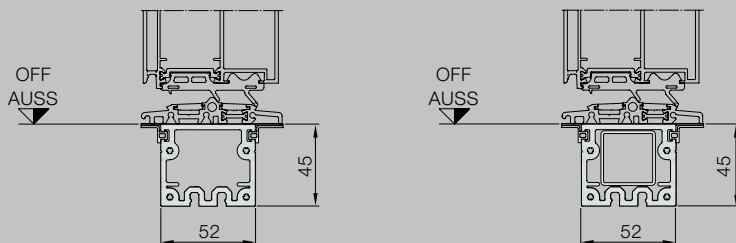

Pour les constructions monobloc, avec renfort tubulaire intérieur continu (illustration de droite).

Coupe horizontale de la porte

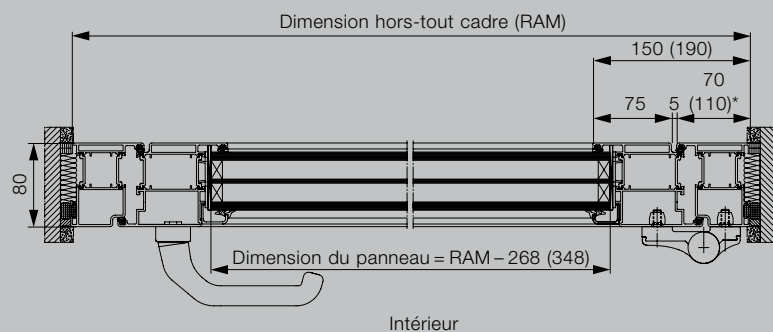

* Largeur de cadre optionnelle

Coupe verticale de la porte

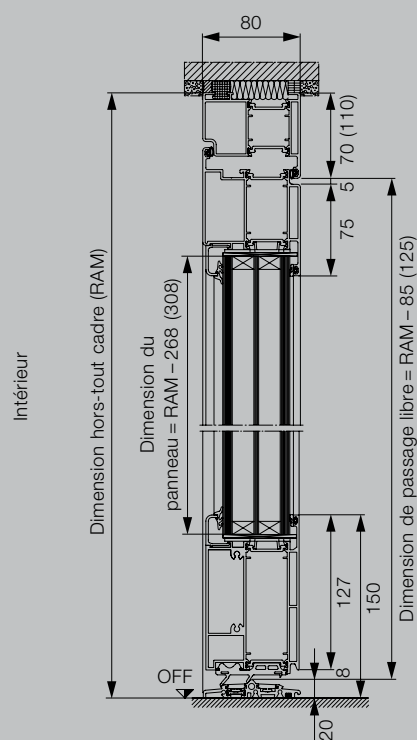

Toutes les dimensions sont en mm

Découvrez la qualité Hörmann pour constructions neuves et rénovations

Hörmann permet une conception intégrale optimisée. Des solutions harmonisées dans les moindres détails vous garantissent des produits haut de gamme à la fonctionnalité optimale dans tous les domaines.

- **Portes de garage**

Parfaitement assorties à votre style architectural personnel : portes basculantes ou sectionnelles, en acier ou en bois.

- **Motorisations de porte et portail**

Profitez d'un confort optimal et d'une sécurité anti-intrusion grâce aux motorisations de porte de garage et de portail Hörmann. Avec les motorisations de porte d'intérieur Hörmann, profitez également de ce confort dans votre habitat.

- **Portes d'entrée**

Quels que soient vos besoins et vos exigences, vous trouverez le modèle répondant à vos attentes dans notre vaste gamme de portes d'entrée.

- **Portes en acier**

Des portes robustes pour toutes les pièces de la maison, de la cave au grenier.

- **Huisseries**

Choisissez un modèle dans notre large éventail de produits pour la construction, l'agrandissement et la rénovation.



Portes de garage et motorisations de porte de garage et de portail



Porte d'entrée Thermo65 / Thermo46



Portes en acier

Hörmann : l'assurance de la qualité



Hörmann KG Amshausen, Allemagne



Hörmann KG Antriebstechnik, Allemagne



Hörmann KG Brandis, Allemagne



Hörmann KG Brockhagen, Allemagne



Hörmann KG Dissen, Allemagne



Hörmann KG Eckelhausen, Allemagne



Hörmann KG Freisen, Allemagne



Hörmann KG Ichttershausen, Allemagne



Hörmann KG Werne, Allemagne



Hörmann Alkmaar B.V., Pays-Bas



Hörmann Legnica Sp. z o.o., Pologne



Hörmann Beijing, Chine



Hörmann Tianjin, Chine



Hörmann LLC, Montgomery IL, USA



Hörmann Flexon LLC, Burgettstown PA, USA



Shakti Hörmann Pvt. Ltd., Inde

En tant que seul fabricant complet sur le marché international, le groupe Hörmann propose une large gamme d'éléments de construction, provenant d'une seule source. Ils sont fabriqués dans des usines spécialisées suivant les procédés de fabrication à la pointe de la technique. Grâce au réseau européen de vente et de service, orienté vers le client et la présence sur le marché aux Etats-Unis et en Asie, Hörmann se positionne comme votre partenaire international performant pour tous les éléments de construction. Hörmann, l'assurance de la qualité.

PORTES DE GARAGE
MOTORISATIONS
PORTES INDUSTRIELLES
EQUIPEMENTS DE QUAI
BLOCS-PORTES
HUISSERIES

www.hormann.be



Partenaire officiel de l'URBSFA

HÖRMANN